

SENSYS

SİSTEM ARAYÜZÜ
ИНТЕРФЕЙС СИСТЕМЫ
INTERFACE ΣΥΣΤΗΜΑΤΟΣ
SUČELJE SUSTAVA
INTERFEJS SISTEMA

READY FOR



discover more
[@ariston.com](https://www.ariston.com)

3318613

 **ARISTON**

TR INSTRUCȚIUNI DE INSTALARE ȘI UTILIZARE
RUS РУКОВОДСТВО ПО МОНТАЖУ И ЭКСПЛУАТАЦИИ
GR ΟΔΗΓΙΕΣ ΕΓΚΑΤΑΣΤΑΣΗΣ ΚΑΙ ΧΡΗΣΗΣ
HR UPUTE ZA POSTAVLJANJE I UPORABU
SRB UPUTSTVA ZA INSTALACIJU I KORIŠĆENJE

общие сведения	61
правила безопасности	62
технические характеристики	63
описание изделия	64
структура меню	66
настройки дисплея	68
режимы колонки	70
настройка температуры помещения	71
настройка температуры горячей воды отопления	72
почасовое программирование отопления	73
работа в ручном режиме отопления	76
настройка температуры бытовой горячей воды	77
почасовое программирование бытовой горячей воды	78
специальные режимы	79
гелиоэнергетик и бойлер (если имеются)	80
 технический раздел	
монтаж	81
структура меню технического раздела	83
настройка зоны	84
меню конфигурации с инструкциями	85
терморегуляция	87
таблица меню	89
таблица кодов сбоев	115

общие сведения

Интерфейс системы SENSYS обеспечивает связь с колонкой из любого помещения вашего дома. Таким образом вы можете установить колонку в наиболее удобном для вас месте и управлять ею на расстоянии.

Интерфейс системы SENSYS просто и эффективно управляет терморегуляцией помещений и нагревом БГВ.

Предоставляет первую помощь в случае неисправности колонки, показывая тип неисправности и рекомендуемые способы ее устранения или же рекомендуя обратиться в Сервис.

Данные инструкции являются неотъемлемой и основной частью изделия.

Внимательно ознакомьтесь с инструкциями и предупреждениями, содержащимися в настоящей брошюре, так как в них приводятся важные сведения об эксплуатации и тех. обслуживании изделия.

Монтаж, техническое обслуживание изделия и любые другие операции должны осуществляться квалифицированным персоналом, обладающим знаниями в соответствии с действующими нормативами и инструкциями производителя.

В случае неисправности и/или аномалий выключите изделие и не пытайтесь починить его самостоятельно, а вызовите квалифицированного техника.

Возможный ремонт с использованием исключительно оригинальных запасных частей должен выполняться только квалифицированными техниками. Несоблюдение приведенных выше инструкций компрометирует безопасную работу изделия и снимает с производителя всякую ответственность.

Перед чисткой наружных комплектующих необходимо обесточьте изделие.



ARISTON NET

Интерфейс системы SENSYS совместим с Ariston NET, разработанный и изготовленный компанией Ariston для совместного использования в системах отопления и водоснабжения.

Ariston Net позволяет запускать, останавливать и контролировать температуру отопления и горячего водоснабжения в любом месте и в любое время со смартфона или ПК. Система позволяет постоянно контролировать потребление энергии, чтобы обеспечить максимальную экономию газа. Он также уведомляет в режиме реального времени о неисправностях котла. Кроме того, при активации удаленного контроля, сервисный центр сможет решить большинство проблем дистанционно, или согласовать время визита мастера.

* Доступность услуги должны быть проверена у Вашего дилера для получения дополнительной информации звоните нам по телефону +7 (495) 777 33 00.

правила безопасности

УСЛОВНЫЕ ОБОЗНАЧЕНИЯ:

⚠ Несоблюдение этого предупреждения может привести к несчастным случаям, в определенных ситуациях даже смертельным.

⚠ Несоблюдение этого предупреждения может привести к повреждениям, в определенных ситуациях даже серьезным, имущества, домашних растений и нанести ущерб домашним животным.

Не производите никаких действий, для которых требуется демонтировать устройство.

⚠ Повреждение устройства.

Не поднимайтесь на стулья, табуретки, лестницы или нестабильные приспособления для чистки устройства.

⚠⚠ Падение или защемление (раскладные лестницы).

Для чистки устройства не используйте растворители, агрессивные моющие средства или инсектициды.

⚠ Повреждение пластмассовых или покрашенных деталей.

Не используйте устройства в целях, отличных от его использования для нормальных бытовых нужд.

⚠ Повреждение устройства из-за его перегрузки.
Повреждение предметов из-за неправильного обращения.

Не допускайте к использованию устройства детей или неопытных лиц.

⚠ Повреждение устройства по причине его неправильного использования.

ВНИМАНИЕ!

Использование прибора детьми младше 8 лет, а также лицами с ограниченными физическими, сенсорными или умственными способностями либо неопытными или не имеющими необходимых знаний пользователями разрешается только под контролем или после их надлежащего обучения правилам безопасной эксплуатации прибора и изучения опасностей, связанных с этим прибором. Не разрешается игра детей с прибором. Чистка и обслуживание должны выполняться пользователем; выполнение таких работ детьми без надлежащего контроля не разрешается.

**ДАННОЕ ИЗДЕЛИЕ
СООТВЕТСТВУЕТ
ДИРЕКТИВЕ EU 2002/96/EC**



Символ "перечеркнутая корзина" на изделии означает, что по окончании срока службы изделие нельзя выбрасывать с обычным мусором, оно должно быть сдано в центр раздельной утилизации электрических и электронных приборов или в магазин в случае приобретения нового аналогичного изделия.

Пользователь несет ответственность за сдачу изделия по окончании его срока службы в надлежащую организацию по утилизации. Надлежащий раздельный сбор мусора для последующей отправки старого изделия на экологически совместимую переработку и утилизацию способствует охране экологии и здоровья, а также позволяет рекуперировать материалы, из которых состоит изделие. За более подробной информацией касательно имеющихся систем утилизации обращайтесь в местную службу утилизации или в магазин, в котором было приобретено изделие.

технические характеристики

Технические данные	
Электропитание	BUS BridgeNet®
Поглощение электроэнергии	макс. < 0,5 Вт
Рабочая температура	-10 ÷ 60°C
Температура складирования	-20 ÷ 70°C
Длина и сечение провода bus ПРИМЕЧАНИЕ: ПРИ СОЕДИНЕНИИ ДАТЧИКА ПОМЕЩЕНИЯ С КОЛОНКОЙ ВО ИЗБЕЖАНИЕ ПОМЕХ ИСПОЛЬЗУЙТЕ ЭКРАНИРОВАННЫЙ КАБЕЛЬ ИЛИ ДВОЙНОЙ ТЕЛЕФОННЫЙ ПРОВОД.	макс. 50 м - мин. 0,5 мм ²
Буферная память	2 h
Соответствие нормативам LVD 2006/95/EC EMC 2004/108/EC	CE
Электромагнитные помехи	EN 60730-1
Электромагнитное излучение	EN 60730-1
соответствие нормативу	EN 60730-1
Температурный датчик	NTC 5 к 1%
Класс разрешения	0,1°C



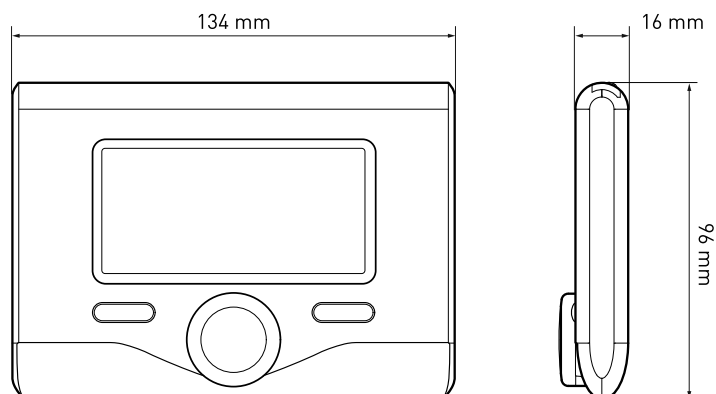





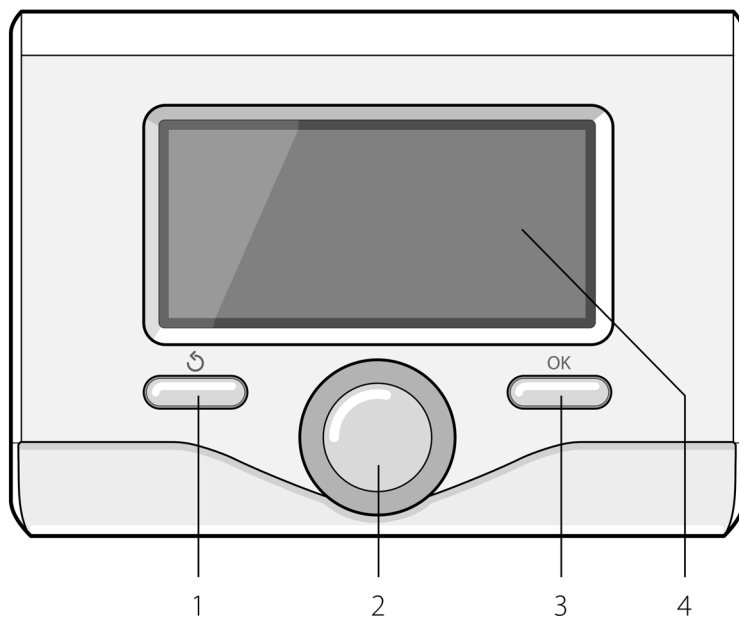













Sensys паспорт изделия	
Наименование поставщика	ARISTON
Идентификационная модель поставщика	SENSYS
Класс температурного контроля	V
Взнос в энергоэффективность % за обогрев помещений	+3%
При добавлении наружного датчика:	
Класс температурного контроля	VI
Взнос в энергоэффективность % за обогрев помещений	+4%
В системе из 3 зон с 2 датчиками комнатной температуры:	
Класс температурного контроля	VIII
Взнос в энергоэффективность % за обогрев помещений	+5%











Кнопки и Дисплей:

1. кнопка назад  (предыдущая страница)
2. регулятор
3. кнопка **OK** (подтверждение операции или переход к главному меню)
4. ДИСПЛЕЙ

























**Символы на дисплее:**



-  Лето
-  Зима
-  OFF Котёл выключена
-  Почасовое программирование
-  Ручной режим
-  Индикатор наличия пламени
-  Требуемая температура помещения
-  Фактическая температура помещения
-  Требуемая температура помещения временное изменение температуры
-  Внешняя температура
-  Режим АВТО активирован
-  Режим ОТПУСК активирован
-  Отопление активировано
-  БТВ активировано
-  Сигнализация сбоя
-  Режим комфорт активирован
-  (1,3 бар) Давление в системе
-  Наличие пламени
-  Гелиоэнергетическая система активирована (если имеется)
-  Меню котла:
-  Настройки отопления
-  Настройки горячей воды
-  Характеристики системы
-  Опции экрана

описание изделия

- (AP) конфигурация Acces Point
- () Gateway доступ в интернет
- () Gateway нет маршрутизатор доступа
- () Gateway да маршрутизатор доступа, нет Интернет
- () обновление программного обеспечения
- () Проверка ТЭНа 1
- () Проверка ТЭНа 2
- () Проверка ТЭНа 3
- () Проверка Отключена
- (HC) Пониженная температура ГВС
- (HC40) Отопление от теплового насоса режим 40°C
- (BOOST) ГВС режим BOOST

Символы, показываемые, только если установлена гелиоэнергетическая система:

- () Котёл
- (ON ) Котёл в режиме
- () Охлаждение
- () Радиальное отопление
- () Бойлер с одним змеевиком
- () Бойлер с двойным змеевиком
- () Бойлер с внутренним электронагревателем
- () Коллектор гелиоэнергетической системы
- () Циркуляционный насос
- () Теплообменник
- () Распределительный клапан
- ( S1) Датчик коллектора
- ( S2) Нижний датчик бойлера
- ( S3) Верхний датчик бойлера
- ( S4) Термостат радиального отопления
- () Перегрев бойлера
- () Перегрев коллектора
- () Функция против замерзания
- () Функция «Антилегионелла»
- () Функция вторичного охлаждения
- () Визуализация цифрового дисплея
- () Визуализация аналогового дисплея
- () Настраиваемое устройство
- () Тепловой насос

- () Активация бесшумного режима
- () Funzioni speciali
- () Hybrid Mode

Первое включение

При первом подсоединении интерфейса системы SENSYS к колонке делается запрос выбора некоторых базовых настроек.

В первую очередь необходимо выбрать язык интерфейса пользователя.

Поверните регулятор и выберите нужный язык, нажмите кнопку ОК для подтверждения. Затем выставите дату и время. Поверните регулятор для выбора, нажмите кнопку ОК для подтверждения выбора, поверните регулятор для настройки значения.

Нажмите кнопку ОК для подтверждения. Сохраните настройки кнопкой ОК.

Нажмите кнопку ОК для входа в Меню. При помощи центрального регулятора просмотрите перечень меню и выбор параметров, нажмите кнопку ОК для подтверждения.

ВНИМАНИЕ

Некоторые параметры защищены кодом доступа (код безопасности), предохраняющим рабочие параметры колонки от неуполномоченного изменения.

настройки дисплея

Главная страница дистанционного управления может быть персонализирована. На главной странице можно проверить время, дату и режим работы колонки, заданную температуру или фактическую, отмеченную интерфейсом системы, почасовое программирование, активированные источники энергии (если имеются) и экономию выделения CO₂.

Для доступа к настройкам дисплея нажмите кнопку ОК.

Поверните регулятор и выберите:

- **Меню котла**

Нажмите кнопку ОК.

Поверните регулятор и выберите:

- **Настройки дисплея**

Нажмите кнопку ОК.

В меню "**Настройки дисплея**" можно выбрать следующие параметры:

- **Язык**

Нажмите кнопку ОК.

Поверните регулятор и выберите нужный язык.

Нажмите кнопку ОК для подтверждения выбора и нажмите кнопку назад "↶" для возврата к предыдущей странице.

Поверните регулятор и выберите

- **Дата и время**

Нажмите кнопку ОК.

При помощи регулятора выберите день, нажмите кнопку ОК, поверните регулятор для выбора точной даты, нажмите кнопку ОК для подтверждения и перейдите к выбору месяца, затем года, всегда подтверждая настройку кнопкой ОК.

При помощи регулятора выберите время, нажмите кнопку ОК, поверните регулятор для выставления точного времени, нажмите кнопку ОК для подтверждения и перейдите к выбору и выставлению минут.



Базовая визуализация



Установка даты и времени

настройки дисплея

Нажмите кнопку ОК для подтверждения.

При помощи регулятора выберите декретное время, нажмите кнопку ОК, выберите автоматический или ручной, нажмите кнопку ОК.

Нажмите кнопку ОК для подтверждения выбора и нажмите кнопку назад "↶" для возврата к предыдущей странице.

Поверните регулятор и выберите:

- **Начальная страница**

при настройке начальной страницы можно выбрать данные, выводимые на экран. Выбрав "Персонализируемую" визуализацию, можно выбрать все нужные данные. В качестве альтернативы можно выбрать одну из готовых визуализаций:

базовая

Активные источники

Снижение выброса CO₂

Персональные настройки

базовые котла

котла выполнены

солнца

зоны отопления

модуль подогрева ГВС (если имеется)

Не доступно (если имеется)

Нажмите кнопку ОК для подтверждения выбора. Нажмите кнопку назад "↶" для возврата к предыдущей странице.

Поверните регулятор и выберите:

- **Яркость в режиме энергосбережения**

настройте регулятором яркость дисплея в режиме энергосбережения.

Нажмите кнопку ОК для подтверждения.

Поверните регулятор и выберите:

- **Подсветка**

задайте регулятором время подсветки дисплея после последнего использования интерфейса системы, когда дисплей не используется в течение определенного времени.

Нажмите кнопку ОК для подтверждения.

Поверните регулятор и выберите:

- **время подсветки экрана**

регулятором задайте время ожидания визуализации главной страницы.

Нажмите кнопку ОК для подтверждения.

Нажмите кнопку назад "↶" для возврата к предыдущей странице.

рабочий режим колонки

Для выбора рабочего режима колонки нажмите кнопку ОК.

На дисплее показывается:

- Программы таймера
- Летний / Зимний / Выкл.
- Меню котла

Поверните регулятор и выберите:

- **Летний / Зимний / Выкл.**

Нажмите кнопку ОК.

Поверните регулятор и выберите:

- (🏠) **ЛЕТНИЙ**
нагрев бытовой горячей воды, исключение отопления.
- (🏠❄️) **ЗИМНИЙ**
нагрев бытовой горячей воды и отопление.
- (❄️) **ТОЛЬКО ОТОПЛЕНИЕ**
исключение нагрева бойлера (если имеется)
- (🔌) **ВЫКЛ.**
Котёл выключена, режим против разморозки включен. При включенном режиме против разморозки на дисплее показывается символ:

“❄️”. Этот режим является защитой от разморозки трубопроводов.

Нажмите кнопку ОК для подтверждения.

Вновь нажмите кнопку ОК для возврата к предыдущей визуализации.

Поверните регулятор и выберите:

- **Программы таймера**

Нажмите кнопку ОК.

Поверните регулятор и выберите:

- (🌡️🕒) **ПРОГРАММА**
Котёл будет работать согласно заданной почасовой программе.
- (🌡️👉) **РУЧНОЙ**
Котёл будет работать в ручном режиме.
Нажмите кнопку ОК для подтверждения.



Выбор зимнего режима



Выбор ручного режима

настройка температуры помещения

(Программы таймера) См. параграф "рабочие режимы колонки".

Регуляция температуры помещения в ручном режиме

Поверните рукоятку для настройки нужного значения температуры помещения. На дисплее показывается заданное значение.

Нажмите кнопку ОК для подтверждения.

На дисплей возвращается предыдущее изображение.

Регуляция температуры помещения в режиме почасового программирования

Пока действует режим почасового программирования можно временно изменить заданную температуру помещения.

Поверните рукоятку и задайте нужное значение температуры помещения. Нажмите кнопку ОК.

На дисплее показывается заданная температура и время, в течение которого требуется держать действующим изменение.

Поверните рукоятку для настройки времени окончания действия изменения, нажмите кнопку ОК для подтверждения.

На дисплее показывается символ "🏠⌚" напротив нужного значения температуры, действующего в течение действия изменения.

Нажмите кнопку "назад" "↶" для выхода из режима настройки без сохранения изменения.

Интерфейс системы SENSYS сохранит значение температуры вплоть до истечения заданного времени, после чего вернется к ранее заданному значению температуры помещения.



Изменение температуры помещения



Изменение температуры помещения в режиме почасового программирования

настройка температуры горячей воды отопления

Для доступа к настройкам отопления нажмите кнопку ОК.

Поверните регулятор и выберите:

- **Меню котла**

Нажмите кнопку ОК.

Поверните регулятор и выберите:

- **Настройки отопления**

Нажмите кнопку ОК.

Для настройки температуры подачи поверните регулятор и выберите:

- **Заданная температура отопления**

Нажмите кнопку ОК.

На дисплее показывается:

- **Заданная Т в Зоне 1**
- **Заданная Т в Зоне 2**
- **Заданная Т в Зоне 3**

Поверните регулятор и выберите:

- **Заданная Т в Зоне 1**

Нажмите кнопку ОК.

Поверните регулятор и задайте температуру подачи выбранной зоны.

Нажмите кнопку ОК для подтверждения.

Повторите вышеописанную операцию для настройки температуры подачи в других зонах, если они имеются.

Нажмите два раза кнопку назад "↶".

Для доступа к настройкам бытовой горячей воды нажмите кнопку ОК.

- **Летнее / зимнее время**

Эта функция позволяет активацию тепловой нагрузки в системах отопления, когда температура наружного воздуха опускается ниже температуры, заданной параметром "Температура перехода Лето/Зима" per un tempo impostato sul parametro "Время задержки Лето/Зима", или прерывание тепловой нагрузки, когда температура наружного воздуха поднимается выше заданной температуры.

Нажмите кнопку ОК.



Изменение температуры горячей воды отопления

Поверните регулятор и выберите:

- **зона 1**
- **Активация Лето/Зима** (Включить функцию для зоны 1)
- **Температура перехода Лето/Зима** (Внешняя температура порога переключения для активации / деактивации тепловой нагрузки в системах отопления)
- **Время задержки Лето/Зима** (Задержка переключения для активации / деактивации тепловой нагрузки, когда температура наружного воздуха достигает заданной температуры).

почасовое программирование отопления

Вновь нажмите кнопку ОК для возврата к предыдущей визуализации.

Почасовое программирование позволяет колонке обогревать помещение согласно Вашим нуждам.

Для настройки почасового программирования отопления нажмите кнопку ОК. Поверните регулятор и выберите- **Меню котла**
Нажмите кнопку ОК.

Поверните регулятор и выберите:

- **Настройки отопления**

Нажмите кнопку ОК.

На дисплее показывается:

- **Заданная температура отопления**
- **Почасовое программирование**
- **Режим "отпуск"**
- **Автоматический режим**

Поверните регулятор и выберите:

- **Почасовое программирование**

Нажмите кнопку ОК.

На дисплее показывается:

- **Свободное программирование**
- **Программирования с инструкциями**
- **Программы, заданные на фабрике**
- **Программирование/ручной**

Поверните регулятор и выберите:

- **СВОБОДНОЕ ПРОГРАММИРОВАНИЕ**

Нажмите кнопку ОК.

На дисплее показывается:

- Все зоны
- Зона 1
- Зона 2
- Зона 3

Поверните рукоятку и выберите зону, для которой требуется выполнить почасовое программирование:

Нажмите кнопку ОК.

Поверните регулятор и выберите

- **установить комфортную t**

Нажмите кнопку ОК.

Поверните регулятор и измените значение температуры помещения на период комфорт (на дисплее мигает значение температуры).

Нажмите кнопку ОК для подтверждения.

Поверните регулятор и выберите

- **установить пониженную t**

Нажмите кнопку ОК.

Поверните регулятор и измените значение температуры помещения на период пониженной температуры (на дисплее мигает значение температуры).

Нажмите кнопку ОК для подтверждения.

Поверните регулятор и выберите

- **установить программу таймера**

Нажмите кнопку ОК.

Поверните регулятор и выберите день или дни недели, которые требуется запрограммировать.

При каждом выборе дня нажимайте кнопку ОК для подтверждения.

На дисплее показываются выбранные дни для программирования с рамкой.

Поверните регулятор и выберите "сохранить". Нажмите кнопку ОК, поверните рукоятку и задайте начало периода отопления, соответствующего мигающему значению. Нажмите кнопку ОК для подтверждения.

Нажмите кнопку ОК и поверните рукоятку для настройки времени окончания периода комфорт.

При необходимости добавить новые периоды поверните рукоятку и выберите Добавить период, нажмите кнопку ОК.

Повторите вышеописанную процедуру для настройки начала и окончания добавленного периода комфорт.

По завершении программирования поверните рукоятку и выберите Сохранить.

Нажмите кнопку ОК для подтверждения.

почасовое программирование отопления

Поверните регулятор и выберите:

- **Оставшиеся дни**
при наличии еще незапрограммированных дней и повторите вышеописанные операции

Поверните регулятор и выберите:

- **Изменение**
для изменения возможных ранее запрограммированных периодов

Поверните регулятор и выберите:

- **Выход**
для выхода из режима почасового программирования.

Нажмите кнопку ОК для подтверждения.

На дисплей возвращается предыдущее изображение. Нажмите кнопку назад "↶" для возврата к визуализации главной страницы.

Для облегчения операций почасового программирования конфигурация может быть выполнена посредством:

- Программирования с инструкциями
- Программ, заданных на фабрике

Поверните регулятор и выберите:

- **ПРОГРАММИРОВАНИЕ С ИНСТРУКЦИЯМИ**

Нажмите кнопку ОК.

Поверните рукоятку и выберите зону, для которой требуется выполнить почасовое программирование.

Нажмите кнопку ОК.

Поверните регулятор и выберите:

- **Программирование**

Нажмите кнопку ОК.

Затем следуйте поэтапно инструкциям, которые поочередно показываются на дисплее.



Выбор дней
почасовое программирование отопления

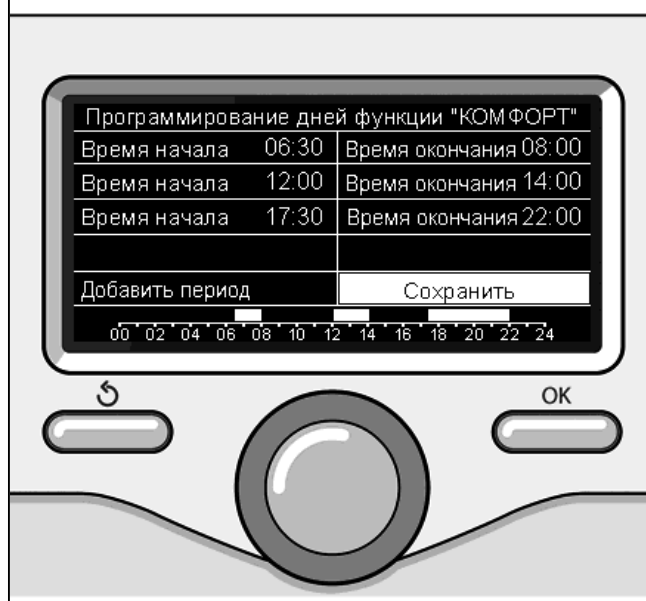

Настройка периода комфорт
почасовое программирование отопления

почасовое программирование отопления

- ПРОГРАММЫ, ЗАДАННЫЕ НА ФАБРИКЕ

Нажмите кнопку ОК.
 Поверните рукоятку и выберите зону, для которой требуется выполнить почасовое программирование.
 Нажмите кнопку ОК.

Поверните регулятор и выберите

- Программирование

Нажмите кнопку ОК.
 Поверните регулятор и выберите из:

- Семейная программа
- Программа без обеда
- Полуденная программа
- Всегда включено

Нажмите кнопку ОК для подтверждения.
 Поверните рукоятку для просмотра дней и времени начала и завершения программы отопления.

Поверните рукоятку и выберите "сохранить", нажмите кнопку ОК.

Нажмите кнопку "назад" "↶" для возврата к предыдущей визуализации.

- Программы таймера

(этот режим позволяет выбрать управление отоплением зон запрограммированное или ручное)

Нажмите кнопку ОК.
 Поверните рукоятку и выберите зона, для которой выполняется настройка. Выберите режим почасового программирования или ручной.

Нажмите кнопку ОК.
 Нажмите кнопку "назад" "↶" для возврата к предыдущей визуализации.

Для настройки температуры помещения достаточно повернуть рукоятку.

В зависимости от рабочего режима колонки

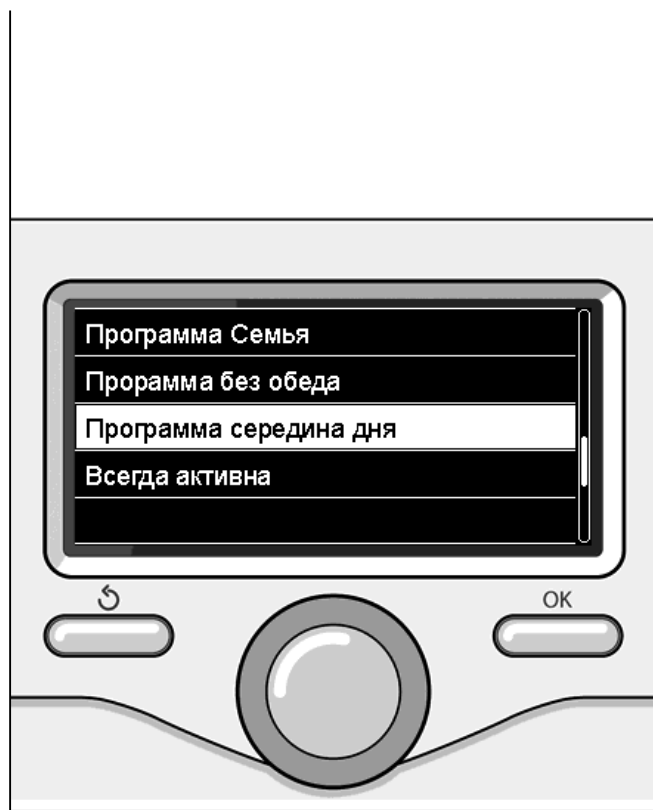

Выбор полуденной программы

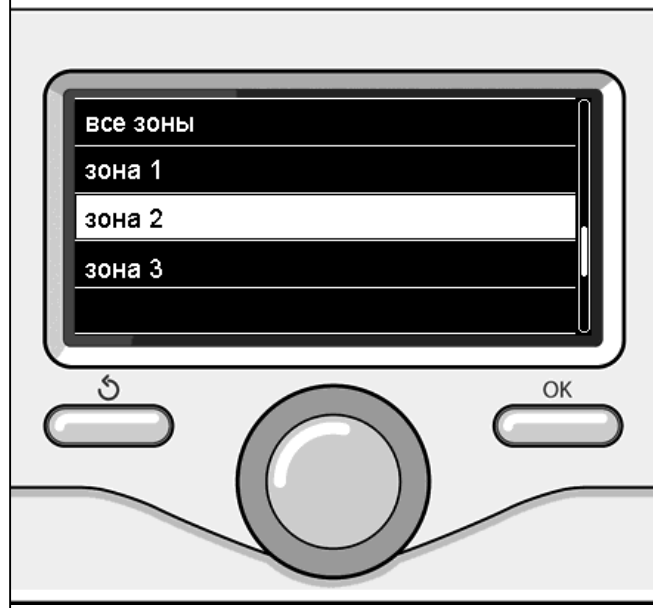

Выбор рабочего режима зоны 2

работа в ручном режиме отопления

Ручной режим отключает почасовое программирование отопления.

Ручной режим позволяет поддерживать отопление в непрерывном режиме.

Для выбора работы колонки в ручном режиме нажмите кнопку ОК для входа в Меню.

Поверните регулятор и выберите:

- **Программы таймера**

Нажмите кнопку ОК.

Поверните регулятор и выберите:

- **Ручной**

Поверните регулятор для выбора Ручного режима, нажмите кнопку ОК.

Вновь нажмите кнопку ОК для сохранения настроек. На дисплей возвращается предыдущее изображение.

Нажмите кнопку "назад" вплоть до возврата к визуализации главной страницы.



Выбор ручного режима

Поверните регулятор и выберите:

- **Меню котла**

Нажмите кнопку ОК.

Поверните регулятор и выберите:

- **Настройка горячей воды**

Нажмите кнопку ОК.

Поверните регулятор и выберите:

- **Заданная температура горячей воды**

Нажмите два раза кнопку ОК.

Поверните регулятор и задайте нужную температуру бытовой горячей воды.

Нажмите кнопку ОК для подтверждения.

Нажмите кнопку назад "↶" для возврата к предыдущей странице.

Режим **комфорт** позволяет сократить время ожидания активации запроса бытовой горячей воды.

Поверните регулятор и выберите:

- **Комфорт**

Нажмите кнопку ОК.

Поверните регулятор и выберите:

- **Отключена**
- **Синхронизирован по времени**
(позволяет поддерживать вторичный теплообменник горячим в течение периодов простоя колонки, повышая таким образом комфорт)
- **Всегда включено**

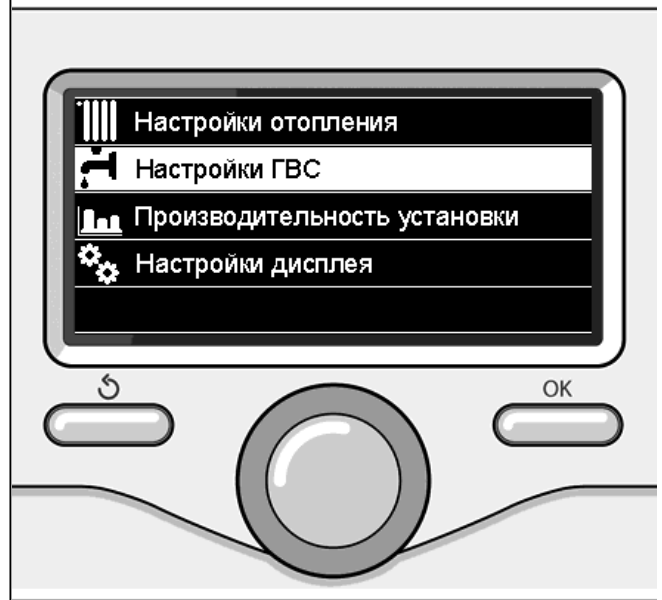

Выбор настройки температуры горячей воды

почасовое программирование бытовой горячей воды

Для настройки почасового программирования бытовой горячей воды нажмите кнопку ОК.

Поверните регулятор и выберите

- **Меню котла**

Нажмите кнопку ОК.

Поверните регулятор и выберите

- **Настройка горячей воды**

Нажмите кнопку ОК.

Поверните регулятор и выберите.

- **Почасовое программирование**

Нажмите кнопку ОК.

Поверните регулятор для выбора:

- **Свободное программирование**
- **Программы, заданные на фабрике**

Поверните регулятор для выбора:

- **Свободное программирование**

Нажмите кнопку ОК.

Поверните регулятор и выберите:

- **Программа горячей воды**
- **Вспомогательный таймер** (Модуль мгновенного нагрева горячей воды, Насос рециркуляции БГВ, Накопитель с электронагревателем)

В обоих случаях поверните регулятор и задайте температуру комфорт и пониженную, нажмите кнопку ОК для подтверждения.

Поверните регулятор для выбора:

- **Программирование**

Нажмите кнопку ОК. Для программирования следуйте инструкциям, приведенным в разделе "почасовое программирование отопления".

Поверните регулятор для выбора:

- **Программы, заданные на фабрике**

Нажмите кнопку ОК.

Поверните регулятор и выберите:

- **Программирование горячей воды**
- **Вспомогательный таймер** (Модуль мгновенного нагрева горячей воды, Насос рециркуляции БГВ, Накопитель с электронагревателем)

В обоих случаях поверните регулятор и задайте температуру комфорт и пониженную, нажмите кнопку ОК для подтверждения.

Поверните регулятор для выбора:

- **Программирование**

Нажмите кнопку ОК. Для программирования следуйте инструкциям, приведенным в разделе "почасовое программирование отопления", параграф "программы, заданные на фабрике":

- **Семейная программа**
- **Программа без обеда**
- **Полуденная программа**
- **Всегда включено.**

Нажмите кнопку ОК для подтверждения выбора и нажмите кнопку назад "↶" для возврата к предыдущей визуализации.

специальные режимы

Для программирования одной из специальных функций нажмите кнопку ОК.

Поверните регулятор и выберите

- **Меню котла**

Нажмите кнопку ОК.

Поверните регулятор и выберите:

- **Настройки отопления**

Нажмите кнопку ОК.

Поверните регулятор и выберите:

- **Режим "отпуск"**

- **Автоматический режим**

Нажмите кнопку ОК для подтверждения выбора.

В режиме "отпуск" отопление отключается на период отпуска.

- **РЕЖИМ "ОТПУСК"**

Нажмите кнопку ОК.

Поверните регулятор и выберите:

- **ВКЛ.**(включает режим)

- **ВЫКЛ.** (отключает режим)

Нажмите кнопку ОК.

При выборе ВКЛ. поверните регулятор для выбора даты возвращения из отпуска.

Это позволит интерфейсу системы в заданный день возобновить работу в ранее заданном режиме.

Нажмите кнопку ОК для сохранения настроек, на дисплее показывается предыдущая страница.

На странице активированных источников энергии при включенном режиме "отпуск" появляется символ .

- **AUTO function**

Режим АВТО автоматически задает рабочий режим системы в зависимости от типа монтажа и условий окружающей среды.

Терморегуляция в здании заключается в поддержании постоянной температуры в

помещениях при изменении климатических условий.

Нажмите кнопку ОК.

Поверните регулятор и выберите:

- **ВКЛ.** (включает режим)

- **ВЫКЛ.** (отключает режим)

Нажмите кнопку ОК для сохранения настроек, на дисплее показывается предыдущая страница.

На дисплее показывается линейка изменения.

Нажмите кнопку назад  для возврата к визуализации главной страницы.

На странице активированных источников энергии при включенном режиме "авто" появляется символ .

Настройка температуры помещения при активированном режиме АВТО

Если температура горячей воды отопления не соответствует требуемой, можно повысить ее или понизить посредством параметра «Заданная температура отопления».

На дисплее показывается линейка изменения. Нажмите кнопку ОК для подтверждения изменения или нажмите кнопку назад  для возврата к предыдущей странице без сохранения.



- **ДОПОЛНИТЕЛЬНЫЕ ФУНКЦИИ**

Интерфейс системы SENSYS совместим с Ariston NET, разработанный и изготовленный компанией Ariston для совместного использования в системах отопления и водоснабжения. Для получения дополнительной информации см главу.

Производительность установки

При наличии гелиоэнергетической системы можно вывести на дисплей энергетические характеристики установленной системы.

Поверните регулятор и выберите

- **Меню котла**

Нажмите кнопку ОК.

Поверните регулятор и выберите

- **Производительность установки**

Нажмите кнопку ОК.

Поверните регулятор и выберите:

- **Активные источники**
- **Произведено энергии**
- **Снижение выброса CO₂**
- **Количество воды для душа**
- **Измерение энергии**
- **Журнал сбоев**

Нажмите кнопку ОК для подтверждения выбора.

- **Активные источники**

Показывает энергию, выработанную солнечной панелью за время от 24 часов до недели или за год.

- **Произведено энергии**

Показывает энергию, выработанную солнечной панелью за время от 24 часов до недели или за год.

- **Снижение выброса CO₂**

Показывает экономию CO₂ в кг относительно расстоянию, проделанному в автомобиле

- **Количество воды для душа**

Котел: отображает приблизительный расход газа и электроэнергии, в кВт/ч, для системы ГВС и отопления за последние 4 месяца

Котел: отображает приблизительный расход газа и электроэнергии, в кВт/ч,

для системы ГВС и отопления за последние 4 месяца

Тепловой насос: отображает приблизительный расход электроэнергии, в кВт/ч, для системы ГВС, отопления и кондиционирования за последние 4 месяца

ЭНЕРГОПОТРЕБЛЕНИЕ

Система измерения энергопотребления, встроенное в данное изделие, основана на предварительном расчете. Следовательно, возможно различие между фактическим потреблением (или измеренным другой системой) и отображаемым.

Поворотом регулятора можно выбрать данные потребления, относящиеся к одному из четырех последних месяцев.

- **Измерение энергии**

Показывает процент горячей воды, имеющейся в накопителе и количество душей, которое можно принять.

- **История энергопотребления**

Данный отчет отображает гистограмму потребления газа и электроэнергии в кВт/ч на основании временных параметров, выбираемых поворотом регулятора (24ч, за неделю, за месяц, за год).

Поверните регулятор для отображения:

- Архив потреблений для системы отопления
 - Архив потреблений для системы ГВС
 - Архив потреблений для системы кондиционирования
 - Журнал сбоев
- Обнуляет все сообщения отчета.

МОНТАЖ

Позиционирование

Прибор отмечает температуру в помещении, следовательно, при выборе места его установки необходимо учитывает некоторые факторы.

Установите прибор вдали от источников тепла (батареи отопления, солнечного света, печей и т.д.) и от сквозняков или окон, что может скомпрометировать считывание температуры окружающей среды. Установите прибор на высоте примерно 1,50 м от пола.



Внимание

Монтаж должен выполнять квалифицированный техник.

Перед монтажом обесточьте колонку.

Настенный монтаж

Крепление к стене интерфейса системы Sensys должно быть выполнено перед подсоединением к линии BUS.

- подключите двухжильный провод к блоку контактных зажимов (рис.1),
- откройте отверстия, необходимые для крепления
- установите крышку с фиксаторами на коробку на стене, используя винты, входящие в комплект (рис. 2),
- установите на крышку интерфейсный модуль, аккуратно сдвинув его вниз (рис. 3).



схема 1



схема 2

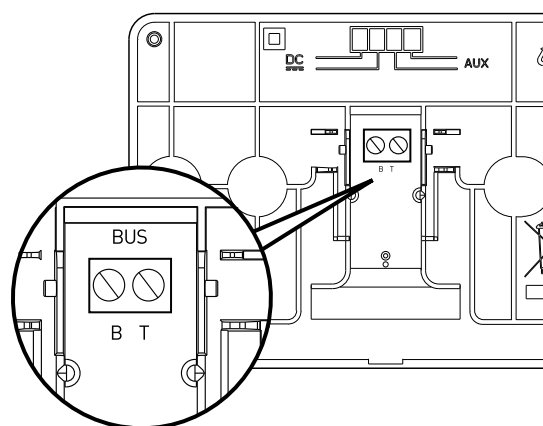

схема 3

Подсоединение колонки

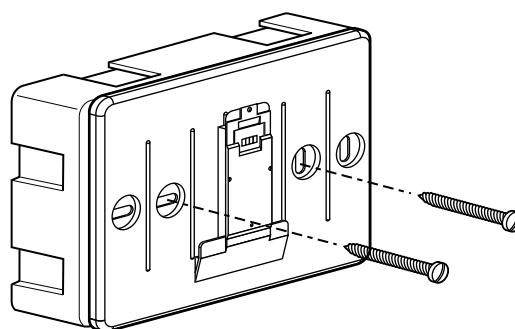
Передача, прием и расшифровка сигналов производится посредством протокола BUS BridgeNet®, связывающего колонку с интерфейсом системы.

- подсоедините пару проводов к разъему BUS на плате колонки
- подсоедините пару проводов от разъема BUS к зажиму интерфейса системы.

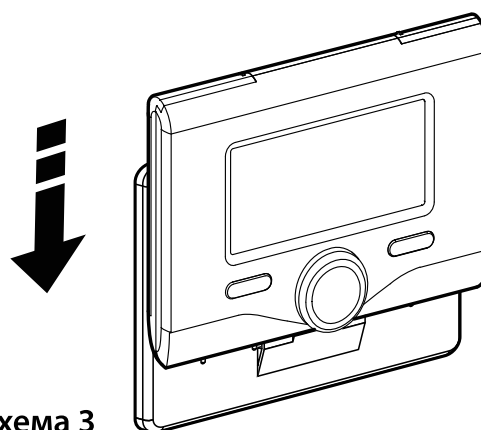
ПРИМЕЧАНИЕ: При соединении сенсора помещения с колонкой во избежание помех используйте экранированный провод или телефонный провод.

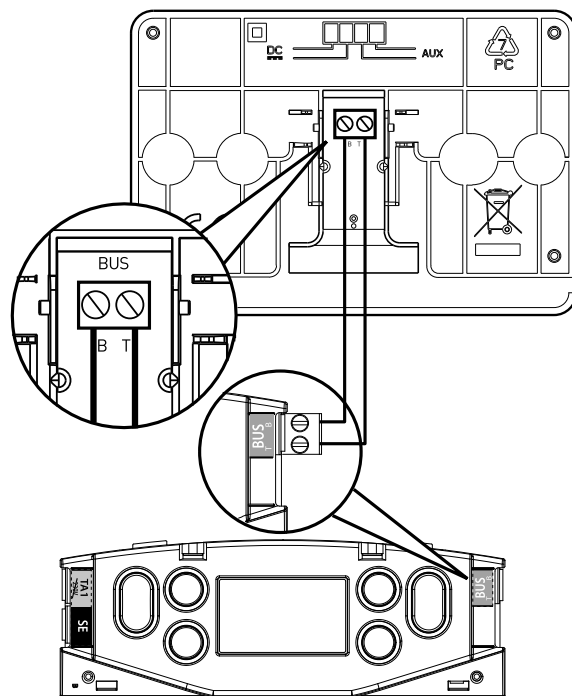
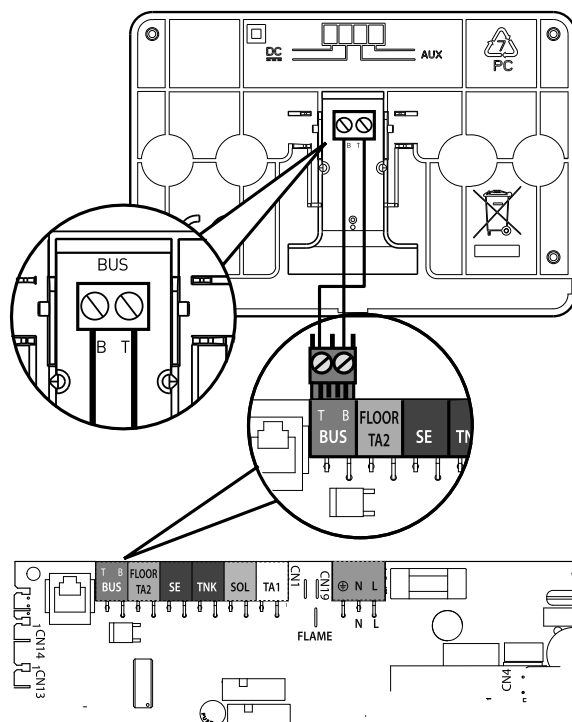

технический раздел



Внимание

Для обеспечения безопасности и исправной работы интерфейса системы его запуск в эксплуатацию должен выполняться квалифицированным техником, обладающими всеми знаниями согласно закону.

Порядок включения

- Установите интерфейс системы в соединительные направляющие, слегка протолкнув его вниз, после короткой инициализации интерфейс системы подсоединен;
- На дисплее показывается "Выбрать язык". Поверните регулятор и выберите нужный язык. Нажмите кнопку ОК для подтверждения.
- На дисплее показывается дата и время. При помощи регулятора выберите день, нажмите кнопку ОК, поверните регулятор для выбора точной даты, нажмите кнопку ОК для подтверждения и перейдите к выбору месяца, затем года, всегда подтверждая настройку кнопкой ОК. При помощи регулятора выберите время, нажмите кнопку ОК, поверните регулятор для выставления точного времени, нажмите кнопку ОК для подтверждения и перейдите к выбору и выставлению минут. Нажмите кнопку ОК для подтверждения. При помощи регулятора выберите декретное время, нажмите кнопку ОК, выберите автоматический или ручной, нажмите кнопку ОК. На дисплее показывается начальная страница.
- Нажмите одновременно кнопки назад "↶" и "ОК" вплоть до появления на дисплее "Ввод кода".
- Поверните регулятор для ввода технического кода (234), нажмите кнопку ОК, на дисплее показывается **ТЕХНИЧЕСКИЙ РАЗДЕЛ**:

- Язык, дата и время
- Настройка сети Bus Bridgenet®
- Меню котла
- Конфигурация с инструкциями
- Сервис
- Сбои

Поверните регулятор и выберите:

- НАСТРОЙКА СЕТИ BUS Bridgenet

На дисплее показывается перечень устройств, подсоединенных к системе:

- Системный интерфейс (локальный)
- Солнечный контроллер
- Котёл
- Управление энергией
- ...

Устройства, которые можно конфигурировать, помечены символом "☑".

Для установки правильной зоны, к которой относится интерфейс системы, поверните регулятор и выберите:

- Системный интерфейс (локальный)

Нажмите кнопку ОК для подтверждения выбора и нажмите кнопку назад "↶" для возврата к предыдущей визуализации.

Поверните регулятор и выберите:

- Меню котла

Нажмите кнопку ОК.

Поверните регулятор и просмотрите разные меню для выбора:

- 0 Рабочие параметры
- 1 Время -Дата-Язык
- 2 Параметры котла
- 3 Гелиосистема
- 4 Зона отопления 1
- 5 Зона отопления 2
- 6 Зона отопления 3
- 7 Зонный модуль
- 8 Сервисные параметры
- 9 Параметры работы с гибридными системами
- 10 Модуль предварительного подогрева ГВС
- 11 Многофункциональная доп.плата

- 12 Свободный параметр
- 13 Свободный параметр
- 14 Зона отопления 4
- 15 Зона отопления 5
- 16 Зона отопления 6
- 17 Параметры теплового насоса
- 19 Connectivity
- 20 Буфер
- 21 Зональный модуль

Выберите нужное меню, нажмите кнопку ОК. Поверните регулятор для настройки или визуализации значения. Нажмите кнопку ОК для подтверждения.

Нажмите кнопку "назад" "↶" для возврата к предыдущей визуализации.

Для облегчения настройки параметров без входа в Меню котла можно выполнить конфигурацию посредством меню быстрого доступа "Конфигурация с инструкциями".

Поверните регулятор и выберите:

- **КОНФИГУРАЦИЯ С ИНСТРУКЦИЯМИ**

Нажмите кнопку ОК.

Поверните регулятор и выберите одно из показанных устройств.

- **Солнечный контроллер (если имеется)**
(следуйте инструкциям, приведенным в документации к гелиоэнергетической системе)
- **Управление энергией (если имеется)**
(следуйте инструкциям, приведенным в документации к системе теплового насоса)
- **Котёл**
- ...

Поверните регулятор и выберите:

- **Котёл**

Нажмите кнопку ОК.

Поверните регулятор и выберите:

- **Параметры конфигурации**
- **Рекомендации**
- **Тест режим**

- **Сервисные опции**

Поверните регулятор и выберите:

- **Параметры конфигурации**

(позволяет просмотреть и задать основные параметры для правильной работы колонки) Нажмите кнопку ОК.

Поверните регулятор и просмотрите разные настраиваемые параметры:

- **Параметры газа**
- **Параметры**
- **Замена электронной платы котла**
- **Визуальное отображение информации**
- **Зоны отопления**

Нажмите кнопку ОК для подтверждения.

Нажмите кнопку "назад" "↶" для возврата к предыдущей визуализации.

Поверните регулятор и выберите:

- **Рекомендации**

(Процедуры с инструкциями - хорошая помощь для настройки параметров колонки. Поверните регулятор и выберите перечень процедур, пошагово объясняющих порядок правильной конфигурации.)

Нажмите кнопку ОК.

Поверните регулятор и просмотрите разные настраиваемые параметры:

- **Заполнение системы отопления**
- **Удаление воздуха**
- **Функция «ТРУБОЧИСТ»**

Нажмите кнопку ОК для подтверждения.

Нажмите кнопку "назад" "↶" для возврата к предыдущей визуализации.

Поверните регулятор и выберите:

- **Тест режим**

(Этот режим позволяет управлять правильной работой комплектующих системы)

Нажмите кнопку ОК.

Поверните регулятор для просмотра перечня компонентов на дисплее.

Нажмите кнопку ОК для подтверждения.

Нажмите кнопку назад «↶» для возврата к предыдущей визуализации.

технический раздел

Поверните регулятор и выберите:

- **Сервисные опции**

(Этот режим позволяет сохранить данные, полученные из Сервиса, и напоминания о тех. обслуживании.)

Нажмите кнопку ОК.

Поверните регулятор и просмотрите разные настраиваемые параметры:

- **Сервисный Информационный Центр**
- **Включить сервисные предупреждения**
- **Сбросить сервисные предупреждения**
- **Месяцы оставшиеся до сервисного обслуживания**

Нажмите кнопку ОК для подтверждения.

Нажмите кнопку назад "↶" для возврата к предыдущей визуализации.

Поверните регулятор и выберите:

- **Сервис**

(При необходимости проверить или конфигурировать некоторые основные параметры для правильной работы системы)

Нажмите кнопку ОК.

Поверните регулятор и произведите выбор из перечня систем:

- **Солнечный контроллер (если имеется)**
(следуйте инструкциям, приведенным в документации к гелиоэнергетической системе)
- **Управление энергией (если имеется)**
(следуйте инструкциям, приведенным в документации к системе теплового насоса)
- **Зональный модуль (если имеется)**
следуйте инструкциям, приведенным в документации к гелиоэнергетической системе
- **Котёл**

Поверните регулятор и выберите:

- **Котёл**

Нажмите кнопку ОК.

Поверните регулятор и выберите:

- **Параметры конфигурации**

Нажмите кнопку ОК.

Поверните регулятор и просмотрите разные параметры:

- **Параметры газа**
- **Параметры**
- **Замена электронной платы котла**

Нажмите кнопку ОК для подтверждения.

Нажмите кнопку назад "↶" для возврата к предыдущей визуализации.

Поверните регулятор и выберите:

- **Неисправности**

Нажмите кнопку ОК.

Поверните регулятор и выберите:

- **Солнечный контроллер (если имеется)**
(следуйте инструкциям, приведенным в документации к гелиоэнергетической системе)
- **Управление энергией (если имеется)**
(следуйте инструкциям, приведенным в документации к системе теплового насоса)
- **Зональный модуль (если имеется)**
следуйте инструкциям, приведенным в документации к гелиоэнергетической системе
- **Котёл**

Нажмите кнопку ОК.

Поверните регулятор и выберите нужную систему:

Нажмите кнопку ОК.

Поверните регулятор для просмотра на дисплее последних 10 зарегистрированных сбоев.

Для настройки параметров терморегуляции нажмите одновременно кнопки назад "⏪" и "OK" вплоть до появления на дисплее "Ввод кода". Поверните регулятор для ввода технического кода (234), нажмите кнопку ОК, на дисплее показывается **Технический раздел**.

Поверните регулятор и выберите **Меню котла**.
Нажмите кнопку ОК.

Поверните регулятор и выберите:

4 Зона отопления 1

Нажмите кнопку ОК.

4.1 Летнее / зимнее время

4.1.0 Активация Лето/Зима

Поверните регулятор и выберите:

- OFF
- ON

4.1.1 Температура перехода Лето/Зима

Порог внешнего переключения температуры для включения / выключения тепловой нагрузки при нагревании.

4.1.2 Время задержки Лето/Зима

Поверните ручку и выберите время задержки для активации функции.

Поверните регулятор и выберите:

4.2 Настройки зоны отопления 1

Нажмите кнопку ОК.

Поверните регулятор и выберите:

4.2.0 Зона 1 тепловой режим

Нажмите кнопку ОК.

Поверните регулятор и выберите диапазон температуры:

- 0 низкая температура
- 1 высокая температура

Нажмите кнопку ОК для подтверждения.

Поверните регулятор и выберите:

4.2.1 Вид терморегуляции

нажмите кнопку ОК

Поверните регулятор и задайте тип установленной терморегуляции:

- 0 Постоянная температура на подаче
- 1 Базовая терморегуляция
- 2 Датчик комнатной температуры
- 3 Датчик уличной температуры
- 4 Датчик комнатной и уличной температуры

нажмите кнопку ОК

Поверните регулятор и выберите:

4.2.2 Выбор наклона терморег.

нажмите кнопку ОК

Поверните регулятор и задайте кривую в зависимости от типа системы отопления и нажмите кнопку ОК.

- низкотемпературная система (напольные панели)

кривая от 0,2 до 0,8

- высокотемпературная система (радиаторы)

кривая от 1,0 до 3,5

Проверка пригодности выбранной кривой требует длительного времени, в течение которого может потребоваться некоторая корректировка.

При понижении внешней температуры (зимой) могут выявиться три условия:

1. температура в помещении понижается, что означает необходимость выбора более резкой кривой
2. температура в помещении повышается, что означает необходимость выбора более плавной кривой
3. температура в помещении остается стабильной, что означает правильно выбранную кривую

После выбора кривой, обеспечивающей стабильную температуру в помещении, необходимо проверить значение температуры

Поверните регулятор и выберите:

4.2.3 Сдвиг кривой терморег.

нажмите кнопку ОК.

Поверните регулятор и задайте нужное значение. Нажмите кнопку ОК для подтверждения.

ПРИМЕЧАНИЕ:

Если температура в помещении выше нужного значения, необходимо переместить кривую параллельно вниз. Если же температура в помещении ниже нужного значения, необходимо переместить ее параллельно вверх. Если температура в помещении соответствует выбранному значению, кривая является правильной.

терморегуляция

На приведенном ниже графическом изображении кривые разделены на две группы:

- низкотемпературные системы
- высокотемпературные системы

Разделение кривых на две группы обусловлено разной исходной точкой самих кривых, которая для высокотемпературных систем будет +10°C, поправка, которая обычно зависит от температуры подачи воды в системы такого типа при климатической терморегуляции.

Поверните регулятор и выберите:

4.2.4 Влияние комн.датчика

нажмите кнопку ОК.

Поверните регулятор и задайте оптимальное значение, затем нажмите кнопку ОК.

Влияние датчика помещения может быть отрегулировано от 20 (максимальное влияние) до 0 (влияние исключено). Таким образом можно отрегулировать влияние температуры в помещении на расчет температуры подачи воды в систему.

Поверните регулятор и выберите:

4.2.5 Максимальная температура

нажмите кнопку ОК.

Поверните регулятор и задайте оптимальное значение, затем нажмите кнопку ОК.

Поверните регулятор и выберите:

4.2.6 Минимальная температура

нажмите кнопку ОК

Поверните регулятор и задайте оптимальное значение, затем нажмите кнопку ОК.

4.2.9 Heat request mode

Поверните регулятор и выберите:

- Стандартный
- RT Time Programs Exclusion
- Принудительный запрос на отопление (Всегда генерирует тепловую нагрузку активный)

Повторите вышеописанные операции для настройки значений для зон 2 и 3, выбрав меню 5 и 6.



таблица меню

МЕНЮ	МЕНЮ	ПАРАМЕТР	ОПИСАНИЕ	ДИАПАЗОН	ПРИМЕЧАНИЕ	
0			Рабочие параметры			
0	2		Рабочая сеть			
0	2	0	Наличие сети	Котёл Основной интерфейс Солнечный контроллер Солнечный контроллер Управление каскадом Управление энергией Управл.энергией от ВИЭ Тепловой насос Тепловой насос Комнатный датчик Зональный модуль Дистанционный модем Многофункц. доп.плата Fresh Water Station Контроллер плавательного бассейна Основной интерфейс пользователя Многозональное управление Комнатный датчик Связь с компьютером Электроводонагреватель eBUS Хронотермостат Heat Pump TDM LPB Gateway		
0	3		СИСТЕМНЫЙ ИНТЕРФЕЙС			
0	3	0	Номер зоны	Номер зоны установить зону		
0	3	1	Коррекция комнатной температуры			
0	3	2	Верс. ПО дисплея			
0	4		User interface			
0	4	0	Зона отопл.на дисплее			
0	4	1	время подсветки дисплея			
0	4	2	Откл.кнопки терморегул.			
2			Параметры котла			
2	0		Основные настройки			
2	0	0	Установка температуры ГВС			
2	1		Свободные параметры			
2	1	0	Свободные параметры котла			
2	2		Настройки			
2	2	0	Плавный розжиг			
2	2	1	максимальная степень модуляции	Отключен - ВКЛ		
2	2	2	Модуляция вентилятора	0. Исключена 1. Активирована		

таблица меню

МЕНЮ	МЕНЮ	ПАРАМЕТР	ОПИСАНИЕ	ДИАПАЗОН	ПРИМЕЧАНИЕ
2	2	3	Термостат пола или ТП 2	0. Термостат пола 1. Термостат помещения 2	
2	2	4	Терморегуляция	0. Отсутствует 1. Имеется	
2	2	5	Задержка Включения Отопления	0. Отключена 1. 10 сек 2. 90 сек 3. 210 сек	
2	2	6	Конфигурация стандартных колонок	0. Монокамера открыта 1. Монокамера открыта VMC 2. Герметичная монокамера фиксированный вентилятор 3. Герметичная монокамера модулирующий вентилятор 4. Битермическая камера открыта 5. Битермическая герметичная камера	
2	2	7	Гибридная Котёл	0. Исключена 1. Активирована	
2	2	8	Версия Колонки	0. Проточ. Котёл БГВ и отопл. 1. Внеш. накопитель с датчиком ОТК 2. Внеш. накопитель с Термостат 3. Микронакопитель 4. Накопит. стратиф. воды 6. Накопитель	
2	2	9	Номинальная мощность колонки		
2	3		Отопление-1		
2	3	0	Макс. абсолют. мощ. отопления		
2	3	1	Макс. регулируемая мощность отопления		
2	3	2	Процент макс. мощности БГВ		
2	3	3	Минимальная мощность котла		
2	3	4	Макс. мощность котла в%		
2	3	5	Тип задержки старта отопления	0. Ручной 1. Автоматический	
2	3	6	время задержки старта отопления		
2	3	7	Постциркуляция отопления		
2	3	8	Скорость насоса	0. Низкая скорость 1. Высокая скорость 2. Модуляция	
2	3	9	ΔT для перекл. скорости насоса		
2	4		Система отопления , часть 2		
2	4	0	Минимальное давление		
2	4	1	Предупреждение давлению		
2	4	2	давление подпитки		

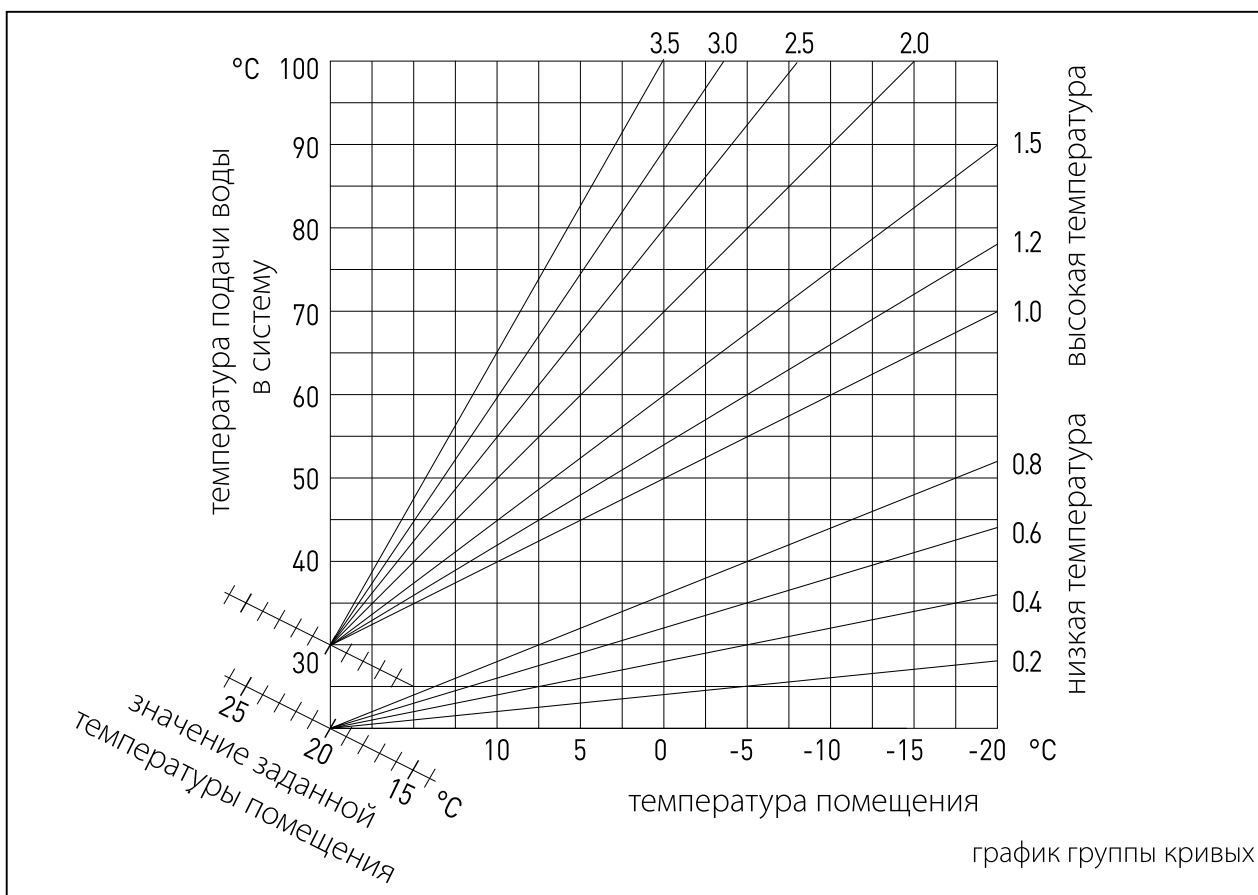
таблица меню

МЕНЮ	МЕНЮ	ПАРАМЕТР	ОПИСАНИЕ	ДИАПАЗОН	ПРИМЕЧАНИЕ
2	4	3	Поствентиляция отопления	Отключен - ВКЛ	
2	4	4	Шаг времени повыш/пониж t		
2	4	5	Макс. скорость насоса		
2	4	6	Мин. скорость насоса		
2	4	7	Тип контроля теплоносителя	Датчики температуры Реле давления Датчик давления	
2	4	8	Полуавтоматическая подпитка		
2	4	9	Коррекция уличной температуры		
2	5		Горячее водоснабжение		
2	5	0	Функция "Комфорт"	0. Отключена 1. Синхронизирован по времени 2. Всегда активирована	
2	5	1	Задержка повт.вкл "Комфорт"		
2	5	2	Задержка старта режима ГВС		
2	5	3	Логика горелки в реж.ГВС	Режим «Антинакипь» заданная температура ГВС +4°C	
2	5	4	Постциркуляция в режиме ГВС	Отключен - ВКЛ	
2	5	5	Задержка ГВС->ОТОПЛ		
2	5	6	Адаптивная	Отключен - ВКЛ	
2	5	7	Функция «Антилегионелла»	Отключен - ВКЛ	
2	5	8	Антилегионела (частота включения)		
2	5	9	Антилегионела (температурный режим)		
2	6		Параметры настройки котла		
2	6	0	Активация ручного режима	0. Стандартный режим 1. Ручной режим	
2	6	1	Управление насосом котла	Отключен - ВКЛ	
2	6	2	Управление вентилятором	Отключен - ВКЛ	
2	6	3	Управление 3-ходовым клапаном	БГВ - Отопление	
2	6	4	Управление насосом ГВС	Отключен - ВКЛ	
2	6	5	Additional Output Control	Отключен - ВКЛ	
2	7		Тестовые и сервисные функции		
2	7	0	Режим "Трубочист"	Отключен - ВКЛ	
2	7	1	Функция «Антивоздух»	Отключен - ВКЛ	
2	8		Сброс настроек меню		
2	8	0	Возвращение к заводским настройкам	OK = Да, esc = НЕТ	
3			Гелиосистема		
3	0		Основные настройки		
3	0	0	Заданная температура бойлера		
3	0	1	Пониженная температура бойлера		
3	1		Статистика гелиосистемы		

таблица меню

МЕНЮ	МЕНЮ	ПАРАМЕТР	ОПИСАНИЕ	ДИАПАЗОН	ПРИМЕЧАНИЕ
3	1	0	Солнечная энергия		
3	1	1	Солнечная энергия 2		
3	1	2	Время работы насоса		
3	1	3	Суммарное время перегрева коллектора		
3	2		Настройки гелиосистемы 1		
3	2	0	Функция "Антилегионелла"	Отключен - ВКЛ	
3	2	1	Гидравлическая схема	0 Отсутствует 1 Базовая, 1-теплообменник 2 Базовая, 2-теплообменника 3 Нагрев электричеством 4 Нагрев от котла	
3	2	2	Настройки электрического ТЭНа	Связь с ночным тарифом Основное время	
3	2	3	ΔT на колл. для вкл.насоса		
3	2	4	ΔT на колл. для откл. насоса		
3	2	5	Мин.t в коллекторе для вкл.насоса		
3	2	6	старт насоса для проверки t колл.	Отключен - ВКЛ	
3	2	7	Функция охлаждения коллектора	Отключен - ВКЛ	
3	2	8	t старта котла для нагрева		
3	2	9	t антизамерз.коллектора		
3	3		Настройки гелиосистемы 2		
3	3	0	Настройка протока		
3	3	1	Электронный датчик давления	Отключен - ВКЛ	
3	3	2	Активный сенсор давления	Отключен - ВКЛ	
3	3	3	Активн. анод «PROTECH»	Отключен - ВКЛ	
3	3	4	Настройки доп. релейного выхода	0. Внутренний запрос 1 Аварийная сигнализация 2 Насос стратификац. накопления ГВС	
3	3	5	диапазон модуляции насоса		
3	3	6	Antilegionella		
3	3	7	Заданная t ф."Antilegionella"		
3	3	8	Свободн.парам. солн. Системы		
3	3	9	Свободн.парам. солн. Системы		
3	4		Ручной режим		
3	4	0	Активация ручного режима	Отключен - ВКЛ	
3	4	1	Насос солнечного контура активен	Отключен - ВКЛ	
3	4	2	Позиция 3-х ходового клапана	Контакты замкнуты Контакты разомкнуты	
3	4	3	Внешний выход AUX активирован	Отключен - ВКЛ	
3	4	4	Внешний выход OUT активирован	Отключен - ВКЛ	

таблица меню

МЕНЮ	МЕНЮ	ПАРАМЕТР	ОПИСАНИЕ	ДИАПАЗОН	ПРИМЕЧАНИЕ
3	4	5	Управл. смесительн.клапаном	Отключено Контакты разомкнуты Полностью закрыт	
3	5		Диагностика гелиоэнергетика 1		
3	5	0	Температура коллектора гелиоэнергетика		
3	5	1	Нижний датчик бойлера		
3	5	2	Верхний датчик бойлера		
3	5	3	Температура на обратной линии отопления		
3	5	4	Датчик на подаче в коллектор		
3	5	5	Датчик на выходе из коллектора		
3	6		Тест гелиосистемы 2		
3	6	0	проток в солнечном контуре		
3	6	1	Давление в солнечном контуре		
3	6	2	Емкость бака-накопителя	отсутствует 150 литров 200 литров 300 литров	
3	6	3	Количество точек водоразбора		
3	6	4	подпитка бака-накопителя		
3	8		Последние 10 неисправностей		
3	8	0	Сброс журнала неисправностей		
3	8	1	Сброс перечня сбоев	Сброс? ОК=Да, ESC=Нет	
3	9		Сброс настроек меню		
3	9	0	Сброс настроек меню	Сброс? ОК=Да, ESC=Нет	
4			Зона отопления 1		
4	0		Заданная температура		
4	0	0	Температура дневная		
4	0	1	Температура ночная		
4	0	2	Установленн. t зоны 1		
4	0	3	Зона пониженной t		
4	1		Летнее / зимнее время		
4	1	0	Активация Лето/Зима		
4	1	1	Температура перехода Лето/Зима		
4	1	2	Время задержки Лето/Зима		
4	2		Настройки зоны отопления 1		
4	2	0	Зона 1 тепловой режим	Низкотемпературный Высокотемпературный	

таблица меню

МЕНЮ	МЕНЮ	ПАРАМЕТР	ОПИСАНИЕ	ДИАПАЗОН	ПРИМЕЧАНИЕ
4	2	1	Вид терморегуляции	Постоянная температура на подаче Базовая терморегуляция Датчик комнатной температуры Датчик уличной температуры Датчик комнатной и уличной температуры	
4	2	2	Выбор наклона терморег.		
4	2	3	Сдвиг кривой терморег.		
4	2	4	Влияние комн. датчика		
4	2	5	Максимальная температура		
4	2	6	Минимальная температура		
4	2	7	Тип отопительного контура	Радиаторная малоинерционная Радиаторная средней степени инерции Радиаторная инерционная Теплые полы малоинерционные Теплые полы средней степени инерции Теплые полы инерционные Только пропорциональное	
4	2	8	Влияние комнатн. датчика на терморегуляцию		HYD
4	3		Диагностика зоны отопления 1		
4	3	0	Температура в помещении		
4	3	1	Заданная t в помещ.		
4	3	2	t подачи		
4	3	3	t возврата		
4	3	4	Запрос на отопление зона 1	Отключен - ВКЛ	
4	3	5	Состояние насоса	Отключен - ВКЛ	
4	4		Настройки модуля Зоны 1		
4	4	0	Модуляция на насосе зоны 1	Постоянная Переключение по ΔT Переключение по давлению	
4	4	1	Заданная ΔT для мод.насоса		
4	4	2	Постоянная скорость насоса		
4	5		Охлаждение		
4	5	0	Задать t охлаждения для зоны 1		
4	5	1	Диапазон t охладж. для зоны 1	Фанкойл - Теплый пол	
4	5	2	Вид терморегуляции	ON/OFF Термостат Постоянная температура на подаче Датчик уличной температуры	
4	5	3	Выбор наклона терморег.		
4	5	4	Сдвиг кривой терморег.		

таблица меню

МЕНЮ	МЕНЮ	ПАРАМЕТР	ОПИСАНИЕ	ДИАПАЗОН	ПРИМЕЧАНИЕ
4	5	5	Влияние комн.датчика		
4	5	6	Максимальная температура		
4	5	7	Минимальная температура		
4	5	8	ΔT модуляции насоса		
5			Зона отопления 2		
5	0		Заданная температура		
5	0	0	Температура дневная		
5	0	1	Температура ночная		
5	0	2	Установленн. t зоны 2		
5	0	3	Зона пониженной t		
5	0	4	T Day Cool TRAD		
5	1		Летнее / зимнее время		
5	1	0	Активация Лето/Зима		
5	1	1	Температура перехода Лето/Зима		
5	1	2	Время задержки Лето/Зима		
5	2		Настройки зоны отопления 2		
5	2	0	Зона 2 тепловой режим	0. Низкая температура 1. Высокая температура	
5	2	1	Вид терморегуляции	Постоянная температура на подаче Базовая терморегуляция Датчик комнатной температуры Датчик уличной температуры Датчик комнатной и уличной температуры	
5	2	2	Выбор наклона терморег.		
5	2	3	Сдвиг кривой терморег.		
5	2	4	Макс.влияние датч. t		
5	2	5	Максимальная температура		
5	2	6	Минимальная температура		
5	2	7	Тип отопительного контура	Радиаторная малоинерционная Радиаторная средней степени инерции Радиаторная инерционная Теплые полы малоинерционные Теплые полы средней степени инерции Теплые полы инерционные Только пропорциональное	
5	2	8	Влияние комнатн. датчика на терморегуляцию		HYD
5	3		Диагностика зоны отопления 2		
5	3	0	Температура в помещении		
5	3	1	Заданная t помещения		

таблица меню

МЕНЮ	МЕНЮ	ПАРАМЕТР	ОПИСАНИЕ	ДИАПАЗОН	ПРИМЕЧАНИЕ
5	3	2	t подачи		
5	3	3	t возврата		
5	3	4	Запрос на отопление зона 2	Отключен - ВКЛ	
5	3	5	Состояние насоса	Отключен - ВКЛ	
5	4		Настройки Зоны 2		
5	4	0	Модуляция насоса зоны 2	Постоянная Переключение по ΔT Переключение по давлению	
5	4	1	ΔT для модул.насоса		
5	4	2	Постоянная скорость насоса		
5	5		Охлаждение		
5	5	0	Задать t охлаждения для зоны 2		
5	5	1	Диапазон t охладж. для зоны 2	Фанкойл Теплый пол	
5	5	2	Вид терморегуляции	ON/OFF Термостат Постоянная температура на подаче Датчик уличной температуры	
5	5	3	Выбор наклона терморег.		
5	5	4	Сдвиг кривой терморег.		
5	5	5	Влияние комн.датчика		
5	5	6	Максимальная температура		
5	5	7	Минимальная температура		
5	5	8	ΔT модуляции насоса		
6			Зона отопления 3		
6	0		Заданная температура зоны 3		
6	0	0	Температура дневная		
6	0	1	Температура ночная		
6	0	2	Установленная t зоны 3		
6	0	3	Зона пониженной t		
6	0	4	T Day Cool TRAD		
6	1		Летнее / зимнее время		
6	1	0	Активация Лето/Зима		
6	1	1	Температура перехода Лето/Зима		
6	1	2	Время задержки Лето/Зима		
6	2		Настройки зоны отопления 3		
6	2	0	Зона 3 тепловой режим	Низкотемпературный Высокотемпературный	

таблица меню

МЕНЮ	МЕНЮ	ПАРАМЕТР	ОПИСАНИЕ	ДИАПАЗОН	ПРИМЕЧАНИЕ
6	2	1	Вид терморегуляции	Постоянная температура на подаче Базовая терморегуляция Датчик комнатной температуры Датчик уличной температуры Датчик комнатной и уличной температуры	
6	2	2	Выбор наклона терморег.		
6	2	3	Сдвиг кривой терморег.		
6	2	4	Влияние датчика t помещ.		
6	2	5	Максимальная температура		
6	2	6	Минимальная температура		
6	2	7	Тип отопительного контура	Радиаторная малоинерционная Радиаторная средней степени инерции Радиаторная инерционная Теплые полы малоинерционные Теплые полы средней степени инерции Теплые полы инерционные Только пропорциональное	
6	2	8	Влияние комнатн. датчика на терморегуляцию		
6	3		Диагностика зоны отопления 3		
6	3	0	Температура в помещении		
6	3	1	Заданная t в помещ.		
6	3	2	t подачи		
6	3	3	t возврата		
6	3	4	Запрос на отопление зона 3	Отключен - ВКЛ	
6	3	5	Состояние насоса	Отключен - ВКЛ	
6	4		Настройки Зоны 3		
6	4	0	Модуляция насоса 3 зоны	Постоянная Переключение по ΔT Переключение по давлению	
6	4	1	ΔT модуляции насоса		
6	4	2	Постоянная скорость насоса		
6	5		Охлаждение		
6	5	0	Задать t охлаждения для зоны 2		
6	5	1	Диапазон t охладж. для зоны 2	Фанкойл Теплый пол	
6	5	2	Вид терморегуляции	ON/OFF Термостат Постоянная температура на подаче Датчик уличной температуры	
6	5	3	Выбор наклона терморег.		

таблица меню

МЕНЮ	МЕНЮ	ПАРАМЕТР	ОПИСАНИЕ	ДИАПАЗОН	ПРИМЕЧАНИЕ
6	5	4	Сдвиг кривой терморег.		
6	5	5	Влияние комн.датчика		
6	5	6	Максимальная температура		
6	5	7	Минимальная температура		
6	5	8	ΔT модуляции насоса		
7			Зонный модуль		
7	1		Режим ручного управления		
7	1	0	Ручной режим ЗМ	Отключен - ВКЛ	
7	1	1	Управление насосом 1 зоны	Отключен - ВКЛ	
7	1	2	Управление насосом 2 зоны	Отключен - ВКЛ	
7	1	3	Управление насосом 3 зоны	Отключен - ВКЛ	
7	1	4	Упр.смесит. клапаном 2 зоны	Отключено Контакты разомкнуты Полностью закрыт	
7	1	5	Управл.смесит. клапаном 3 зоны	Отключено Контакты разомкнуты Полностью закрыт	
7	2		Настройки Зон. Модуля		
7	2	0	Гидравлические схемы	0. Отсутствует 1. MCD 2. MGM II 3. MGM III 4. MGZ I 5. MGZ II 6. MGZ III	
7	2	1	Коррекция t подачи		
7	2	2	Внешний вых. сигнал	Запрос тепла Внешний насос Аварийная сигнализация	
7	2	3	Коррекция уличной температуры		
7	3		Не доступно		
7	3	0	Сдвиг кривой терморег. охлажд.		
7	3	1	Свободный параметр		
7	4		Режим ручного управления 2		
7	4	0	Ручной режим Зон.Модуль	Отключен - ВКЛ	
7	4	1	Управление насосом 4 зоны	Отключен - ВКЛ	
7	4	2	Управление насосом 5 зоны	Отключен - ВКЛ	
7	4	3	Управление насосом 6 зоны	Отключен - ВКЛ	

таблица меню

МЕНЮ	МЕНЮ	ПАРАМЕТР	ОПИСАНИЕ	ДИАПАЗОН	ПРИМЕЧАНИЕ
7	4	4	Упр.. смесит. клапаном 5 зоны	Отключено Контакты разомкнуты Полностью закрыт т	
7	4	5	Упр.. смесит. клапаном 6 зоны	Отключено Контакты разомкнуты Полностью закрыт	
7	5		Настройки Зон.Модуля 2		
7	5	0	Гидравлические схемы	0. Не определена 1. MCD 2. MGM II 3. MGM III 4. MGZ I 5. MGZ II 6. MGZ III	
7	5	1	Коррекция температуры подачи		
7	5	2	Внешний вых. сигнал	Запрос тепла Внешний насос Аварийная сигнализация	
7	5	3	Коррекция уличной температуры		
7	6		Свободный параметр 2		
7	6	0	Свободный параметр		
7	8		Журнал неисправностей		
7	8	0	Последние 10 неисправностей		
7	8	1	Сброс журнала неисправностей	Сброс? ОК=Да, ESC=Нет	
7	8	2	Последние 10 неисправностей 2		
7	8	3	Сброс журнала неисправностей 2	Обнулить? ОК=Да, esc=Нет	
7	9		Сброс настроек меню		
7	9	0	Сброс настроек меню	Обнулить? ОК=Да, esc=Нет	
7	9	1	Заводские настройки меню 2	Обнулить? ОК=Да, esc=Нет	
8			Сервисные параметры		
8	0		Статистические параметры котла -1		
8	0	0	Diverter valve cycles No. (n x10)		
8	0	1	Boiler circulator cycles No. (n x10)		
8	0	2	Boiler Life Time (h x10)		
8	0	3	Time of fan ON (h x10)		
8	0	4	Fan cycles No. (n x10)		
8	0	5	CH flame detection No. (n x10)		
8	0	6	DHW flame detection No. (n x10)		
8	0	7	Nr rilevazioni fiamma in sanitario. (n x10)		

таблица меню

МЕНЮ	МЕНЮ	ПАРАМЕТР	ОПИСАНИЕ	ДИАПАЗОН	ПРИМЕЧАНИЕ
8	1		Статистические параметры котла -2		
8	1	0	Время работы:"Отопл"(чх10)		
8	1	1	Время работы : "ГВС"(чх10)		
8	1	2	кол-во сбоев по розжигу(чх10)		
8	1	3	Кол-во циклов розжига(чх10)		
8	1	4	Общая продолжительн. работы		
8	1	5	Общее количество подпиток (чх10)		
8	2		Котел		
8	2	0	Модуляция вентилятора		
8	2	1	Состояние вентилятора	Отключен - ВКЛ	
8	2	2	Скорость вентилят.		
8	2	3	Скорость насоса	Выключено Низкая скорость Высокая скорость	
8	2	4	Позиция 3-х ходового клапана	ГВС Отопление	
8	2	5	Расход горячей воды л/мин		
8	2	6	Состояние пневмореле	Контакты разомкнуты Контакты замкнуты	
8	2	7	Модуляция насоса в %		
8	2	8	Мощность котла		
8	3		отображение температуры в котле		
8	3	0	Заданная температура отопления		
8	3	1	Температура подачи отопления		
8	3	2	Температура возврата отопления		
8	3	3	Температура ГВС		
8	3	4	Температура продктов сгорания		
8	3	5	Температура на улице		
8	4		Бойлер и солнечная система		
8	4	0	Измеренная t в накопительном баке		
8	4	1	Температура в солнечном коллекторе		
8	4	2	Температура воды на входе в бак		
8	4	3	Температура нижнего датчика в баке-накопителе		
8	4	4	Заданная t стратификац. режима		
8	5		Сервисные параметры		
8	5	0	кол-во месяцев до Т.О.		
8	5	1	Вкл обратн.отсчета до ТО	Отключен - ВКЛ	

таблица меню

МЕНЮ	МЕНЮ	ПАРАМЕТР	ОПИСАНИЕ	ДИАПАЗОН	ПРИМЕЧАНИЕ
8	5	2	Сброс сообщ. о необх. ТО	Отменить? ОК=Да, esc=Нет	
8	5	3	Состояние теплообменника ГВС	Нормальное состояние Частично засорен накипью Сильно забит накипью, нужна замена	
8	5	4	Верс ПО дисплея		
8	5	5	Верс ПО платы		
8	5	6	Состояние расширительного бака	требуется подкачка бака Состояние нормальное	
8	6		Журнал неисправностей		
8	6	0	Последние 10 неисправностей		
8	6	1	Сброс журнала неисправностей	Сброс? ОК=Да, esc=Нет	
8	7		Свободный параметр		
8	7	0	Свободный параметр котла		
9			Параметры работы с гибридными системами		
9	0		Параметры пользователя		
9	0	0	Hybrid Mode	«АУТО» Только котел Только тепловой насос	
9	0	1	Логика энергопотребления	Максимальное энергосбережение Максимальное экологичность	
9	0	2	ECO / COMFORT	ECO PLUS ECO СРЕДНИЙ COMFORT COMFORT PLUS	
9	0	3	AUTO function	Отсутствует - Присутствует	
9	0	4	Активация бесшумного режима	Отсутствует - Присутствует	
9	0	5	Бесшумный режим старт [чч:мм]		
9	0	6	Бесшумный режим стоп [чч:мм]		
9	0	7	Встроенные ФЭМ (фотогальваника)	Не активно Активно	
9	0	8	Заданная t ФЭМ (фотогальваника)		
9	1		Управление энергопотреблением часть 1		
9	1	0	Гидравлическая схема	Не назначено WHB Combi WHB + Tank	
9	1	1	установка t подачи теплового насоса		
9	1	2	Температура на улице для отключения котла		
9	1	3	t на улице для включения тепл.насоса		
9	1	4	Коррекция уличной температуры		

таблица меню

МЕНЮ	МЕНЮ	ПАРАМЕТР	ОПИСАНИЕ	ДИАПАЗОН	ПРИМЕЧАНИЕ
9	1	5	Активн. анод "PROTECH"	Отключено - Включено	
9	1	6	Настройки многофункционального реле 1	Не назначено Неисправность Неисправность датчика влажности Внешний запрос на нагрев	
9	1	7	Настройки многофункционального реле 2	Не назначено Неисправность Неисправность датчика влажности Внешний запрос на нагрев	
9	1	8	Настройки многофункционального входа 1	Не назначено Датчик влажности	
9	1	9	AUX P2 circulator setting	Внешний насос - Cooling circulator	
9	2		Energy Tariff Setting		
9	2	0	Мин, допустимое соотношение стоимости электричества/Газа		
9	2	1	Макс, допустимое соотношение стоимости электричества/Газа		
9	2	2	Отношение основной энергии к электрической (Valx100)		
9	2	3	Цена газа за 1 кВт ч		
9	2	4	Стоимость электроэнергии кВт/час		
9	2	5	Стоимость эл.энергии по льготному тарифу кВт/час		
9	2	6	External Boiler Efficiency		
9	2	7	Свободный параметр		
9	2	8	Свободный параметр		
9	3		Отопление		
9	3	0	Время предварительного старта насоса в режиме отопления		
9	3	1	Настройка времени предварительного старта насоса		
9	3	2	Постциркуляция отопления		
9	3	3	Скорость насоса	Низкая скорость Высокая скорость Модуляция насоса	
9	3	4	ΔT для насоса		
9	3	5	Минимальное давление		
9	3	6	Предупреждение давления		
9	3	7	Макс. скорость насоса		
9	3	8	Мин. скорость насоса		

таблица меню

МЕНЮ	МЕНЮ	ПАРАМЕТР	ОПИСАНИЕ	ДИАПАЗОН	ПРИМЕЧАНИЕ
9	3	9	Режим сушки теплого пола с заданной t		
9	4		Охлаждение		
9	4	0	Активация режима охлаждения	Не активно Активно	
9	4	1	Охлаждение, время защиты от частых пусков		
9	4	2	t подачи при охлаждении тепловым насосом		
9	5		Горячее водоснабжение		
9	5	0	Заданная комфортная температура		
9	5	1	Пониженная температура ГВС		
9	5	2	Функция «Комфорт»	Отключена Основное время Включена постоянно	
9	5	3	Tank charge mode	Стандартное Only HP Fast	
9	5	4	Функция «Антилегионелла»	Отключено - Включено	
9	5	5	Периодичность включения функции "Антилегионелла"		
9	5	6	Температура функции "Антилегионелла"		
9	5	7	Максимальная продолжительность		
9	5	8	Время начала [чч:мм]		
9	6		Ручной режим - 1		
9	6	0	Активация ручного режима	Отключено - Включено	
9	6	1	Управление скоростью насоса	Выключено Низкая скорость Высокая скорость	
9	6	2	Управление 3-ходовым клапаном	ГВС Отопление	
9	6	3	3-х ходовой клапан охлаждение	Отопление Охлаждение	
9	6	4	Внешний насос	Отключено Включено	
9	6	5	Выходы многофункциональных реле 1 и 2	Отключено Включено	
9	6	6	Принудительный старт теплового насоса в режиме отопления	0. Выключен 1. Включен	
9	6	7	Тест теплового насоса (охлаждение)	Отключено - Включено	
9	6	8	Force WHB	Отключено - Включено	
9	6	9	Проверка активного анода Pro-Tech	Отключено - Включено	
9	7		Проверочные циклы HP		

таблица меню

МЕНЮ	МЕНЮ	ПАРАМЕТР	ОПИСАНИЕ	ДИАПАЗОН	ПРИМЕЧАНИЕ
9	7	0	Принудительный режим оттаивания теплового насоса	Отключен - ВКЛ	
9	7	1	Сушка стяжки теплого пола	Выключено Отопление Бережный нагрев Отопление + бережный нагрев Бережный нагрев + отопление Ручная программа	
9	7	2	Режим полного высыхания стяжки теплых полов, оставшиеся дни	Отключен - ВКЛ	
9	7	3	Режим сушки отоплением стяжки теплых полов, оставшиеся дни	Отключен - ВКЛ	
9	7	4	Режим сушки бережным нагревом стяжки теплых полов, оставшиеся дни	Отключен - ВКЛ	
9	8		Статистика энергопотребления		
9	8	0	НР Heating Running hours (h/10)		
9	8	1	Суммарное время работы теплового насоса и котла(час/10)		
9	8	2	Кол-во стартов тепл. насоса(час/10)		
9	8	3	Кол-во циклов оттаивания тепл. насоса(час/10)		
9	8	4	Кол-во часов работы в режиме охлаждения		
9	8	5	Кол-во часов работы в режиме отопления		
9	8	6	Кол-во часов работы в режиме ГВС		
9	9		Информация об энергопотреблении		
9	9	0	Стоимость кВт/ч от теплового насоса		
9	9	1	Стоимость кВт/ч полученной от котла		
9	9	2	Ожидаемая стоимость кВт/ч от теплового насоса		
9	9	3	Ожидаемая стоимость кВт/ч от котла		
9	10		Диагностика Теплового Насоса - 1		
9	10	0	t наружного воздуха		
9	10	1	t подачи Теплового Насоса		
9	10	2	t возврата Теплового Насоса		
9	10	3	t испарителя Теплового Насоса		
9	10	4	t на входе компрессора Теплового Насоса		
9	10	5	t на выходе компрессора Теплового Насоса		
9	10	6	t нарудного конденсера Теплового Насоса		
9	10	7	Перерключатель потоков	Контакты разомкнуты Контакты замкнуты	
9	10	8	Частота компрессора теплового насоса		

таблица меню

МЕНЮ	МЕНЮ	ПАРАМЕТР	ОПИСАНИЕ	ДИАПАЗОН	ПРИМЕЧАНИЕ
9	10	9	Установка модуляции компрессора		
9	11		Диагностика Теплового Насоса - 2		
9	11	0	Режим работы теплового насоса	Выключен Дежурный режим Охлаждение Отопление Защита от замерзания Разморозка Защита от высокой температуры Время безопасности перед повторным пуском компрессора Системный сбой	
9	11	1	Тепловой Насос- авария		
9	12		Модуль учета энергии - 1 входы		
9	12	0	Статус модуля учета энергии	Дежурный режим Режим Разморозки Режим Отопление Режим Отопление Выполняется функция "Антилегионелла" Выполняется функция "Антивоздух" Выполняется функция "Трубочист" Сушка стяжки теплого пола Нет выработки тепловой энергии Ручной режим Блокировка или сбой Инициализация устройства Выключено Режим "Охлаждение" ГВС антизамерзание Встроенные ФЭМ (фотогальваника) Dehumidification	
9	12	1	Заданная температура отопления		
9	12	2	Фактическая t подачи		
9	12	3	Фактическая t возврата		
9	12	4	Температура в баке ГВС		
9	12	5	Реле давления	Контакты замкнуты Контакты разомкнуты	
9	12	6	Внешний многофункциональный вход 1	Контакты замкнуты Контакты разомкнуты	
9	12	7	Вход ФЭМ (фотогальваника)	Контакты замкнуты Контакты разомкнуты	
9	13		Модуль учета энергии - 2 выходы		
9	13	0	Статус насоса отопления	Отключено - Включено	

таблица меню

МЕНЮ	МЕНЮ	ПАРАМЕТР	ОПИСАНИЕ	ДИАПАЗОН	ПРИМЕЧАНИЕ
9	13	1	Насос отопления 2	Отключено - Включено	
9	13	2	3-х ходовой клапан(отопление/ГВС)	ГВС Отопление	
9	13	3	3-х ходовой клапан(отопление/охлаждение)	ГВС Отопление	
9	13	4	Анод Pro-Tech	Не активно Активно	
9	13	5	Многофункциональный выход 1 (AFR)	Открыт Контакты разомкнуты	
9	13	6	Многофункциональный выход 2	Закрит Контакты разомкнуты	
9	14		Журнал неисправностей		
9	14	0	Последние 10 неисправностей		
9	14	1	Сброс журнала неисправностей	Reset? OK=Si, esc=No	
9	15		Сброс настроек меню		
9	15	0	Сброс настроек меню		
10			Модуль предварительного подогрева ГВС		
10	0		Параметры пользователя		
10	0	0	Установка температуры ГВС		
10	1		Параметры ручного режима		
10	1	0	Активация ручного режима	Отключено - Включено	
10	1	1	старт загрузочного насоса	Отключено - Включено	
10	1	2	Состояние 3-х ходового клапана	Отключено - Включено	
10	1	3	Активация внешнего выхода	Отключено - Включено	
10	1	4	Управление смесительным клапаном	Отключено Контакты разомкнуты Полностью закрыт	
10	2		Параметры станции водоснабжения		
10	2	0	Гидравлическая схема	Не выбрана Без насоса ГВС С насосом ГВС	
10	2	1	Тип циркуляции насоса ГВС	По таймеру Импульсный	
10	2	2	Свободный параметр		
10	3		Диагностика станции водоснабжения		
10	3	0	Температура ГВС на выходе		
10	3	1	Температура ГВС на входе		
10	3	2	t на выходе отопительного контура		
10	3	3	t на входе отопительного контура		

таблица меню

МЕНЮ	МЕНЮ	ПАРАМЕТР	ОПИСАНИЕ	ДИАПАЗОН	ПРИМЕЧАНИЕ
10	3	4	Расход горячей воды л/мин		
10	3	5	t нижнего датчика в баке-накопителе		
10	3	6	Суммарное потребление ГВС		
10	3	7	Рабочее время насосной станции		
11			Многофункциональная доп.плата		
11	0		Основные настройки		
11	0	0	Выбор функции	Не выбрана 3 зоны прямого нагрева Блокировка и сброс контроллера Обычный дифференциальн. термостат Обычный термостат Программирование выходов нагрузки Не доступно	
11	0	1	Ручной режим	Отключено - Включено	
11	0	2	Управление выходом 1	Отключено - Включено	
11	0	3	управление выходом 2	Отключено - Включено	
11	0	4	управление выходом 3	Отключено - Включено	
11	1		Диагностика		
11	1	0	t на входе 1		
11	1	1	t на входе 2		
11	1	2	t на входе 3		
11	1	3	Состояние выхода 1		
11	1	4	Состояние выхода 2		
11	1	5	Состояние выхода 3		
11	2		Обычный дифф.термостат		
11	2	0	Дифф.термостат ВКЛ		
11	2	1	Дифф.термостат ВЫКЛ		
11	2	2	Макс. t на входе 1		
11	2	3	Макс. t на входе 2		
11	2	4	Мин. t на входе 1		
11	3		Обычный термостат		
11	3	0	Заданная t на термостате		
11	3	1	Гистерезис термостата		
11	4		Общие параметры		
10	4	0	Общий многофункциональный параметр		
14			Зона отопления 4		
14	0		Заданная температура		

таблица меню

МЕНЮ	МЕНЮ	ПАРАМЕТР	ОПИСАНИЕ	ДИАПАЗОН	ПРИМЕЧАНИЕ
14	0	0	Температура дневная		
14	0	1	Температура ночная		
14	0	2	Установленная t зоны отопления 4		
14	0	3	Зона пониженной t		
14	1		Свободный параметр		
14	1	0	Свободный параметр		
14	2		Настройки зоны отопления 4		
14	2	0	Выбор температурного режима	Низкотемпературный Высокотемпературный	
14	2	1	Вид терморегуляции	Постоянная температура на подаче Базовая терморегуляция Датчик комнатной температуры Датчик уличной температуры Датчик комнатной и уличной температуры	
14	2	2	Выбор наклона терморег		
14	2	3	Сдвиг кривой терморег.		
14	2	4	Влияние датчика t в помещ.		
14	2	5	Максимальная температура		
14	2	6	Минимальная температура		
14	2	7	Тип отопительного контура	Радиаторная малоинерционная Радиаторная средней степени инерции Радиаторная инерционная Теплые полы малоинерционные Теплые полы средней степени инерции Теплые полы инерционные Только пропорциональное	
14	2	8	Влияние комнатн. датчика на терморегуляцию		
14	3		Диагностика зоны отопления 4		
14	3	0	Температура в помещении		
14	3	1	Заданная t в помещении		
14	3	2	t подачи		
14	3	3	t возврата		
14	3	4	Запрос на отопление зона 4	Отключено - Включено	
14	3	5	Состояние насоса	Отключено - Включено	
14	4		Настройки Зоны 4		
14	4	0	модуляция насоса зоны 4	Постоянная Переключение по ΔT Переключение по давлению	
14	4	1	Заданная ΔT для перекл. скорости насоса		

таблица меню

МЕНЮ	МЕНЮ	ПАРАМЕТР	ОПИСАНИЕ	ДИАПАЗОН	ПРИМЕЧАНИЕ
14	4	2	Постоянная скорость насоса		
15			Зона отопления 5		
15	0		Заданная температура		
15	0	0	Температура дневная		
15	0	1	Температура ночная		
15	0	2	Установленная t зоны 5		
15	0	3	Зона пониженной t		
15	1		Свободный параметр		
15	1	0	Свободный параметр		
15	2		Настройки зоны отопления 5		
15	2	0	Зона 5 тепловой режим	Низкотемпературный Высокотемпературный	
15	2	1	Вид терморегуляции	Постоянная температура на подаче Базовая терморегуляция Датчик комнатной температуры Датчик уличной температуры Датчик комнатной и уличной температуры	
15	2	2	Выбор наклона терморег.		
15	2	3	Сдвиг кривой терморег.		
15	2	4	Влияние датчика t в помещ.		
15	2	5	Максимальная температура		
15	2	6	Минимальная температура		
15	2	7	Тип отопительного контура	Радиаторная малоинерционная Радиаторная средней степени инерции Радиаторная инерционная Теплые полы малоинерционные Теплые полы средней степени инерции Теплые полы инерционные Только пропорциональное	
15	2	8	Влияние комнатн. датчика на терморегуляцию		
15	3		Диагностика зоны отопления 5		
15	3	0	Температура в помещении		
15	3	1	Заданная t в помещ.		
15	3	2	t подачи		
15	3	3	t возврата		
15	3	4	Запрос на отопление зона 5	Отключен - ВКЛ	
15	3	5	Состояние насоса	Отключен - ВКЛ	
15	4		Настройки модуля Зоны 5		

таблица меню

МЕНЮ	МЕНЮ	ПАРАМЕТР	ОПИСАНИЕ	ДИАПАЗОН	ПРИМЕЧАНИЕ
15	4	0	Модуляция на насосе зоны 5	Постоянная Переключение по ΔT Переключение по давлению	
15	4	1	Заданная ΔT модул. насоса		
15	4	2	Постоянная скорость насоса		
16			Зона отопления 6		
16	0		Заданная температура зоны 6		
16	0	0	Температура дневная		
16	0	1	Температура ночная		
16	0	2	Установленная t зоны 6		
16	0	3	Зона пониженной t		
16	1		Свободный параметр		
16	1	0	Свободный параметр		
16	2		Настройки зоны отопления 6		
16	2	0	Зона 6 температурный режим	Низкотемпературный Высокотемпературный	
16	2	1	Выбор типа терморегуляции	Постоянная температура на подаче Базовая терморегуляция Датчик комнатной температуры Датчик уличной температуры Датчик комнатной и уличной температуры	
16	2	2	Выбор наклона терморег.		
16	2	3	Сдвиг кривой терморег.		
16	2	4	Влияние датчика t в помещ.		
16	2	5	Максимальная температура		
16	2	6	Минимальная температура		
16	2	7	Тип отопительного контура	Радиаторная малоинерционная Радиаторная средней степени инерции Радиаторная инерционная Теплые полы малоинерционные Теплые полы средней степени инерции Теплые полы инерционные Только пропорциональное	
16	2	8	Влияние комнатн. датчика на терморегуляцию		
16	3		Диагностика зоны отопления 6		
16	3	0	Температура в помещении		
16	3	1	Заданная t в помещ		
16	3	2	t подачи		
16	3	3	t возврата		

таблица меню

МЕНЮ	МЕНЮ	ПАРАМЕТР	ОПИСАНИЕ	ДИАПАЗОН	ПРИМЕЧАНИЕ
16	3	4	Запрос на отопление зона б	Отключено - Включено	
16	3	5	Состояние насоса	Отключено - Включено	
16	4		Настройки управления Зоны б		
16	4	0	Модуляция насоса б зоны	Постоянная Переключение по ΔТ Переключение по давлению	
16	4	1	ΔТ модуляции насоса		
16	4	2	Постоянная скорость насоса		
17			Параметры теплового насоса		
17	0		Параметры пользователя		
17	0	0	Режим отопления	Экономичный режим Стандартный режим	
17	0	1	Активация бесшумного режима	Отключено - Включено	
17	0	2	Бесшумный режим старт [чч:мм]	[00:00-24:00]	
17	0	3	Бесшумный режим стоп [чч:мм]	[00:00-24:00]	
17	0	4	ГВС режим BOOST	Отключено - Включено	
17	0	5	Заданная t ФЭМ (фотогальваника)	0 - 20°C	
17	1		EM Input Output Configuration		
17	1	0	HV Input 1	Отсутствует Отсутствует Связь с ночным тарифом Тарифная сетка 1, сигнал есть	
17	1	1	HV Input 2	Отсутствует Отсутствует Сигнал отключения нагрузки Тарифная сетка 2, сигнал есть	
17	1	2	HV Input 3	Не активно PV Integration Active	
17	1	3	Внешний многофункциональный вход 1	Не назначено Датчик влажности	
17	1	4	Многофункциональный выход 1 (AFR)	Не назначено Неисправность Неисправность датчика влажности Внешний запрос на нагрев	
17	1	5	AUX Output 2	Не назначено Неисправность Неисправность датчика влажности Внешний запрос на нагрев	
17	1	6	AUX P2 circulator setting	Внешний насос Cooling circulator	
17	2		Учет энергии, параметры часть 1		

таблица меню

МЕНЮ	МЕНЮ	ПАРАМЕТР	ОПИСАНИЕ	ДИАПАЗОН	ПРИМЕЧАНИЕ
17	2	0	Гидравлическая схема	Не назначено Plus Compact Flex Hp Water Heater	
17	2	1	AUTO function	Отсутствует Присутствует	
17	2	2	ECO / COMFORT	Eco Plus Eco Средний Комфорт Комфорт Plus	
17	2	3	установка t подачи теплового насоса		
17	2	4	Шаг времени повыш/пониж t		
17	2	5	Коррекция уличной температуры		
17	2	6	Включение ТЭНов	0 ступень(выключено) 1 ступень 2 ступень 3 ступень	
17	2	7	Активн. анод "PROTECH"	Отключено - Включено	
17	2	8	EM EN Config		
17	2	9	EM Antiblocking Function Enable	Отключено - Включено	
17	3		Отопление		
17	3	0	Время предварительного старта насоса в режиме отопления		
17	3	1	Настройка времени предварительного старта насоса		
17	3	2	Постциркуляция отопления		
17	3	3	Скорость насоса	Низкая скорость Высокая скорость Модуляция насоса	
17	3	4	ΔT для насоса		
17	3	7	Макс. скорость насоса		
17	3	8	Мин. скорость насоса		
17	3	9	Режим сушки теплого пола с заданной t		
17	4		Охлаждение (кондиционирование)		
17	4	0	Активация режима охлаждения	Не активно Активно	
17	4	1	Охлаждение, время защиты от частых пусков		
17	4	2	t подачи при охлаждении тепловым насосом		
17	5		Горячее водоснабжение		

таблица меню

МЕНЮ	МЕНЮ	ПАРАМЕТР	ОПИСАНИЕ	ДИАПАЗОН	ПРИМЕЧАНИЕ
17	5	0	Заданная комфортная температура		
17	5	1	Пониженная температура ГВС		
17	5	2	Функция "Комфорт"	Отключена Основное время Включена постоянно Отопление от теплового насоса Отопление от теплового насоса режим 40°C Экономичный режим	
17	5	3	Максимальное время работы теплового насоса		
17	5	4	Функция "Антилегионелла"	Отключено - Включено	
17	5	5	Время начала [чч:мм]	[00:00-24:00]	
17	6		Ручной режим - 1		
17	6	0	Активация ручного режима	Отключено - Включено	
17	6	1	Управление скоростью насоса	Выключено Низкая скорость Высокая скорость	
17	6	2	Управление 3-ходовым клапаном	ГВС Отопление	
17	6	3	3-х ходовой клапан охлаждение	Отопление Охлаждение	
17	6	4	Внешний насос		
17	6	5	Выходы многофункциональных реле 1 и 2	Отключено - Включено	
17	6	6	Проверка ТЭНа 1		
17	6	7	Проверка ТЭНа 2		
17	6	8	Проверка ТЭНа 3		
17	6	9	Проверка активного анода Pro-Tech		
17	7		Ручной режим - 2		
17	7	0	Активация ручного режима	Отключено - Включено	
17	7	1	Принудительный старт теплового насоса в режиме отопления	Отключено - Включено	
17	7	2	Тест теплового насоса (охлаждение)	Отключено - Включено	
17	7	3	Rating Heating Mode	Отключено - Включено	
17	7	4	Rating Cooling Mode		
17	7	5	Compressor frequency setting		
17	7	6	Fan 1 rpm setting		
17	7	7	Fan 2 rpm setting		
17	8		Тестирование и сервисные режимы		
17	8	0	Функция "Антивоздух"	Отключено - Включено	

таблица меню

МЕНЮ	МЕНЮ	ПАРАМЕТР	ОПИСАНИЕ	ДИАПАЗОН	ПРИМЕЧАНИЕ
17	8	1	Сушка стяжки теплого пола	Выключено Отопление Бережный нагрев Отопление + бережный нагрев Бережный нагрев + отопление Ручная программа	
17	8	2	Режим полного высыхания стяжки теплых полов, оставшиеся дни		
17	8	3	Режим сушки отоплением стяжки теплых полов, оставшиеся дни		
17	8	4	Режим сушки бережным нагревом стяжки теплых полов, оставшиеся дни		
17	8	5	Refrigerant Recover	Отключено - Включено	
17	9		Статистика энергопотребления		
17	9	0	Время работы теплового насоса (Ч/10)		
17	9	1	Кол-во стартов тепл. насоса(час/10)		
17	9	2	Время работы ТЭНа 1 (Ч/10)		
17	9	3	Время работы ТЭНа 2 (Ч/10)		
17	9	4	Время работы ТЭНа 3 (Ч/10)		
17	9	5	Кол-во стартов ТЭНа 1 (раз/10)		
17	9	6	Кол-во циклов оттаивания тепл. насоса(час/10)		
17	9	7	Кол-во часов работы в режиме охлаждения		
17	9	8	Кол-во часов работы в режиме отопления		
17	9	9	Кол-во часов работы в режиме ГВС		
17	10		Диагностика Теплового Насоса - 1		
17	10	0	t наружного воздуха		
17	10	1	t подачи Теплового Насоса		
17	10	2	t возврата Теплового Насоса		
17	10	3	t испарителя Теплового Насоса		
17	10	4	t на входе компрессора Теплового Насоса		
17	10	5	t на выходе компрессора Теплового Насоса		
17	10	6	t нарудного конденсера Теплового Насоса		
17	10	7	ТЕО	Отключено - Включено	
17	11		Диагностика Теплового Насоса - 2		

таблица меню

МЕНЮ	МЕНЮ	ПАРАМЕТР	ОПИСАНИЕ	ДИАПАЗОН	ПРИМЕЧАНИЕ
17	11	0	Режим работы теплового насоса	Выключен Дежурный режим Охлаждение Отопление Booster Heating Booster Cooling Rating Heating Mode Rating Cooling Mode Защита от замерзания Разморозка Защита от высокой температуры Время безопасности перед повторным пуском компрессора Системный сбой Hard System Fail Pump Down Soft Fail Mode	
17	11	1	Тепловой Насос- авария		
17	11	3	Safety thermostat		
17	11	4	Flowmeter	Контакты разомкнуты Контакты замкнуты	
17	11	5	Переключатель потоков	Контакты разомкнуты Контакты замкнуты	
17	11	6	Evaporator Pressure P		
17	11	7	Condenser Pressure P		
17	11	8	HP Last Fault occurred		
17	12		Диагностика Теплового Насоса - 3		
17	12	0	Inverter Capacity		
17	12	1	Частота компрессора теплового насоса		
17	12	2	Установка модуляции компрессора		
17	12	3	Electric Heater 1		
17	12	4	Main circulator status	Отключено - Включено	
17	12	6	Measured rpm fan 2		
17	12	7	Exv real		
17	13		Диагностика Теплового Насоса - 4		
17	13	0	compressor on/off		
17	13	1	compressor preheating		
17	13	2	current fan 1 status		
17	13	3	current fan 2 status		
17	13	4	4way valveheat/cool		

таблица меню

МЕНЮ	МЕНЮ	ПАРАМЕТР	ОПИСАНИЕ	ДИАПАЗОН	ПРИМЕЧАНИЕ
17	13	5	Панельный электро нагреватель для поддона отвода конденсата		
17	13	6	COMPRESSOR PHASE CURRENT		
17	14		Модуль учета энергии - 1 входы		
17	14	0	Статус модуля учета энергии	Дежурный режим Режим Разморозки Режим Отопление Heating Temp. Reached Режим Отопление Выполняется функция "Антилегионелла" Выполняется функция "Антивоздух" Выполняется функция "Трубочист" Сушка стяжки теплого пола Нет выработки тепловой энергии Ручной режим Блокировка или сбой Инициализация устройства Выключено Режим "Охлаждение" ГВС антизамерзание Встроенные ФЭМ (фотогальваника) Dehumidification Pump Down	
17	14	1	Заданная температура отопления	Cancella? OK=Si,esc=No	
17	14	2	Фактическая t подачи		
17	14	3	Фактическая t возврата		
17	14	4	Температура в баке ГВС		
17	14	5	Реле давления	Контакты разомкнуты Контакты замкнуты	
17	14	6	HV Input 1	Отключено - Включено	
17	14	7	HV Input 2	Отключено - Включено	
17	14	8	HV Input 3	Отключено - Включено	
17	14	9	Внешний многофункциональный вход 1	Контакты разомкнуты Контакты замкнуты	
17	15		Модуль учета энергии - 2 выходы		
17	15	0	Статус насоса отопления	Отключено - Включено	
17	15	1	Насос отопления 2	Отключено - Включено	
17	15	2	3-х ходовой клапан(отопление/ГВС)	ГВС Отопление	
17	15	3	3-х ходовой клапан(отопление/охлаждение)	Отопление - Охлаждение	
17	15	4	Резервный ТЭН отопления 1	Отключено - Включено	
17	15	5	Резервный ТЭН отопления 2	Отключено - Включено	
17	15	6	Резервный ТЭН отопления 3	Отключено - Включено	

таблица меню

МЕНЮ	МЕНЮ	ПАРАМЕТР	ОПИСАНИЕ	ДИАПАЗОН	ПРИМЕЧАНИЕ
17	15	7	Анод Pro-Tech	Не активно - Активно	
17	15	8	Многофункциональный выход 1 (AFR)	Контакты разомкнуты Контакты замкнуты	
17	15	9	Многофункциональный выход 2	Контакты разомкнуты Контакты замкнуты	
17	16		Журнал неисправностей		
17	16	0	Последние 10 неисправностей		
17	16	1	Сброс журнала неисправностей		
17	17		Сброс настроек меню		
17	17	0	Сброс настроек меню		
17	17	1	Сервисный сброс		
17	17	2	cmp timer reset		
19			Connectivity		
19	0		Настройки Connectivity		
19	0	0	Вкл./Выкл. Wi-Fi сети		
19	0	1	Настройка сети		
19	0	3	Настройка точки доступ через WPS		
19	0	4	Онлайн коррекция температуры, активация		
19	0	5	Онлайн коррекция температуры		
19	1		Информация Connectivity		
19	1	0	Статус Connectivity	ВЫКЛ Инициализация устройства Ожидание запроса на активацию точки доступа Инициализация точки доступа Режим включения точки доступа Режим создания соединения с роутером Режим установленного соединения с роутером Режим готовности к обмену данными Режим установленного соединения с сервером Ошибка соединения Wi-Fi	
19	1	1	Уровень сигнала		
19	1	2	Статус устройства	Нет обмена данными Не активно Активно	
19	1	3	Серийный номер платы		
19	1	4	Статус обновления ПО	Инициализация устройства Ожидание обновления Обновление микропрограммы 1 Обновление микропрограммы 2	

таблица меню

МЕНЮ	МЕНЮ	ПАРАМЕТР	ОПИСАНИЕ	ДИАПАЗОН	ПРИМЕЧАНИЕ
19	1	5	Онлайн данные уличной температуры		
19	1	6	Онлайн погодные данные		
19	2		Сброс меню		
19	2	0	Сброс текущей конфигурации		
20			Буфер		
20	0		Настройка	Активация буфера ВЫКЛ ВКЛ	
20	0	0	Buffer charge mode	Не определен Частичная загрузка (1 датчик) Полная загрузка (1 датчик)	
20	0	1	Гистерезис температуры заданной температуры буфера		
20	0	2	Заданная температура нагрева буфера		
20	0	3	Заданная температура охлаждения буфера		
20	0	4	Тарифная уставка буфера нагрев (ТЭНами)		
20	0	5	Заданное значение уставки интеграции ФЭМ		
20	0	6	Режим уставки буфера		
20	0	7	Buffer Setpoint mode	Постоянный (фиксированный) Функция AUTO	
20	1		Диагностика буфера		
20	1	0	Нижний датчик температуры буфера		
20	1	1	Средний датчик температуры буфера		
20	1	2	Верхний датчик температуры буфера		
20	1	3	Запрос на нагрев буфера		
20	2		Статистика буфера		
20	2	0	Время работы буфера на нагрев (/10)		
20	2	1	Время работы буфера на охлаждение (/10)		
21			Зональный модуль		
21	0		Тест беспроводного зонального модуля		
21	0	0	Ручной режим		
21	0	1	управление выходом 1		
21	0	2	управление выходом 2		
21	0	3	управление выходом 3		
21	0	4	управление выходом 4		
21	0	5	управление выходом 5		
21	0	6	управление выходом 6		
21	1		Беспроводной зональный модуль 1 - Тест		

таблица меню

МЕНЮ	МЕНЮ	ПАРАМЕТР	ОПИСАНИЕ	ДИАПАЗОН	ПРИМЕЧАНИЕ
21	1	0	Ручной режим		
21	1	1	управление выходом 1		
21	1	2	управление выходом 2		
21	2		Беспроводной зональный модуль 2 - Тест		
21	2	0	Ручной режим		
21	2	1	управление выходом 5		
21	2	2	управление выходом 4		
21	3		Беспроводной зональный модуль 3 - Тест		
21	3	0	управление выходом 5		
21	3	1	управление выходом 6		
21	4		Беспроводной зональный модуль - Диагностика		
21	4	0	Состояние выхода 1		
21	4	1	Состояние выхода 2		
21	4	2	Состояние выхода 3		
21	4	3	Состояние выхода 4		
21	4	4	Состояние выхода 5		
21	4	5	Состояние выхода 6		

таблица кодов сбоев

СБОЙ	ОПИСАНИЕ
1 01	Перегрев
1 02	Ошибка датчика давления
1 03	Недостаточная циркуляция теплоносителя
1 04	
1 05	
1 06	
1 07	
1 08	Необходимость подпитки
1 11	Не доступно
1 09	Неисправен датчик NTC подачи
1 10	Неисправен датчик ОТОПЛ
1 12	Неисправен датчик NTC возврата
1 14	Неисправен датчик уличной температуры
1 16	Разомкнут контур термостата теплых полов
1 18	Ошибка теста основных датчиков
1 20	Ошибка котла
1 21	
1 22	
1 23	
1 P1	
1 P2	Недостаточная циркуляция теплоносителя
1 P3	
1 P4	
1 P4	Необходимость подпитки
1 P4	Не доступно
1 P5	Подпитка не завершена
1 P6	Подпитка не завершена
1 P7	Слишком много попыток подпитки
1 P8	Слишком много попыток подпитки
2 01	Неисправен датчик ГВС
2 02	Нижний датчик бойлера неисправен
2 03	Обрыв датчика бойлера
2 04	Неисправность датчика солн. коллектора
2 05	Обрыв датчика ГВС бойлера
2 07	Перегрев солнечного коллектора
2 08	Защита от замерзания коллектора
2 09	Перегрев бойлера
2 10	Верхний датчик бойлера неисправен
2 11	плата SOLAR MANAGER- неисправ. датчик возврата отопления
2 12	плата SOLAR MANAGER- неисправ. датчик на входе коллектора

СБОЙ	ОПИСАНИЕ
2 13	плата SOLAR MANAGER- неисправен датчик на выходе коллектора
2 14	плата SOLAR MANAGER- не определен тип гидравлической схемы
2 15	плата SOLAR MANAGER- не подключен датчик давления в контуре солнечного коллектора
2 16	плата SOLAR MANAGER- низкое давление в контуре коллектора
2 17	плата SOLAR MANAGER- неисправ. активный анод системы «PROTECH»
2 P1	плата SOLAR MANAGER- неисправ. активный анод системы «PROTECH»
2 P2	Активирована функция антилегионелла
2 P3	ГВС BOOST-заданная t не достигнута
2 P4	Неисправность датчика солн. коллектора
2 P5	Второй термостат ТЭНА неисправен(ручной)
2 P6	Связь с низким тарифом отсутствует
2 P7	Ошибка предварительной циркуляции
2 40	Ошибка солнечной установки
2 41	Ошибка солнечной установки
2 50	Модуль ГВС-не определен тип гидравлической схемы
2 51	Модуль ГВС-неиспр. датчик ГВС на выходе
2 52	Модуль ГВС-неиспр. датчик ГВС на входе
2 53	Модуль ГВС-неиспр. датчик отопл.на входе
2 54	Модуль ГВС-неиспр. датчик отопл.на выходе
2 70	Ошибка Модуля подогрева ГВС
2 71	Ошибка Модуля подогрева ГВС
3 01	Неисправность дисплея
3 02	Сбой связи между дисплеем и основной платой
3 03	Неисправность основной платы
3 04	Слишком большое количество нажатий кнопки «RESET»
3 05	Неисправность основной платы
3 06	Неисправность основной платы
3 07	Неисправность основной платы
3 P9	Необходимость Т.О.- обратитесь в сервисную службу
3 08	Ошибка установок АТМ
3 09	Неисправность при проверке газового реле
3 11	Ошибка котла
3 12	Ошибка котла

таблица кодов сбоев

СБОЙ	ОПИСАНИЕ
4 01	Коммуникационная ошибка между модемом и шиной данных
4 02	Ошибка GPRS/GSM модема
4 03	Ошибка SIM-карты модема
4 04	Коммуникационная ошибка между модемом и основной платой
4 05	Ошибка 1 входа модема
4 06	Ошибка 2 входа модема
4 11	Нет сигнала комнатного датчика Z1
4 12	Нет сигнала комнатного датчика Z2
4 13	Нет сигнала комнатного датчика Z3
4 14	Нет сигнала комнатного датчика Z4
4 15	Нет сигнала комнатного датчика Z5
4 16	Нет сигнала комнатного датчика Z6
4 20	Перегрузка шины BUS (*)
4 21	Ошибка котла
4 22	Ошибка котла
4 30	MF функция не определена
4 31	MF датчик t 1 неисправен
4 32	MF датчик t 2 неисправен
4 33	MF датчик t 3 неисправен
4 34	MF ошибка
4 35	MF ошибка
5 01	Отсутствие пламени при розжиге
5 02	Наличие пламени при закрытом газовом клапане
5 04	Отрыв пламени
5 P1	Первая попытка розжига не удалась
5 P2	Вторая попытка розжига не удалась
5 P3	Отрыв пламени
5 P4	Отрыв пламени
5 10	Ошибка котла
5 11	
6 01	Сработал датчик тяги
6 02	
6 04	низкие обороты вентилятора
6 07	Контакты пневмореле замкнуты до старта вентилятора
6 08	Контакты пневмореле не замкнуты после старта вентилятора
6 10	Сработал термopредохранитель теплообменника
6 12	Неисправен вентилятор
6 P1	Контакты пневмореле не ВКЛ в течение 20 сек.после старта вентилятора

СБОЙ	ОПИСАНИЕ
6 P2	Контакты пневмореле ВКЛ/ВыКЛ при работе вентилятора
6 P4	Слишком низкие обороты вентилятора
6 20	Ошибка котла
6 21	Ошибка котла
7 01	Датчик t подачи зоны 1 неисправен
7 02	Датчик t подачи зоны 2 неисправен
7 03	Датчик t подачи зоны 3 неисправен
7 04	Датчик t подачи зоны 4 неисправен
7 05	Датчик t подачи зоны 5 неисправен
7 06	Датчик t подачи зоны 6 неисправен
7 11	Датчик температуры возврата зоны 1 неисправен
7 12	Датчик температуры возврата зоны 2 неисправен
7 13	Датчик температуры возврата зоны 3 неисправен
7 14	Датчик температуры возврата зоны 4 неисправен
7 15	Датчик температуры возврата зоны 5 неисправен
7 16	Датчик температуры возврата зоны 6 неисправен
7 22	Перегрев зоны отопления 2
7 23	Перегрев зоны отопления 3
7 25	Перегрев зоны отопления 5
7 26	Перегрев зоны отопления 6
7 50	Неизвестная гидравл. схема зонального модуля
7 51	Ошибка зоны
7 52	
7 53	Ошибка зоны
7 54	Ошибка зоны
9 01	Неиспр. шины BUS управления энергопотреблением
9 02	Не доступно
9 03	Не доступно
9 04	Тепл.Насос блокировка по типу 1
9 05	Неизвестная ошибка компрессора
9 06	Неизвестная ошибка вентилятора
9 07	Неизвестная ошибка 4-х ходового клапана
9 08	Неизвестная ошибка Терморасширит. клапана
9 09	Нет оборотов вентилятора
9 10	нарушена связь по шине с Тепл.насосом

таблица кодов сбоев

СБОЙ	ОПИСАНИЕ
9 11	Датчик t конденсора внешнего блока неисправен
9 12	Ошибка 4-х ход. клапана. Выполните сервисный сброс.
9 13	Неисправность датчика t возврата теплоносителя (LWT)
9 14	Неисправность датчика t хладагента
9 15	Ошибка передачи данных
9 16	Неисправность датчика внешней t наружного блока
9 17	"Ошибка разморозки, слишком низкая t хладагента.
9 18	Ошибка процедуры восстановления хладагента
9 19	Перегрев компрессора
9 20	Неиспр датчиков сепаратора (подача+возврат)
9 21	Ошибка соотношения стоимости Электр./ Газ
9 22	Ошибка разморозки
9 23	Ошибка давления в отопительном контуре
9 24	Нет связи с тепловым насосом
9 25	Бак-накопитель отсутствует
9 30	Отсутствие циркуляции
9 31	Ошибка инвертора теплового насоса
9 33	Перегрев
9 34	Неисправен датчик ГВС бойлера
9 35	Перегрев бойлера
9 36	Термостат теплых полов 1 неисправен
9 37	Ошибка циркуляции
9 38	Анод неисправен
9 39	Неисправно Теплового насоса
9 40	Гидравлическая схема не определена
9 41	Связь с низким тарифом не определена
9 42	Контакт сброса нагрузки не определен
9 44	Перегрев в режиме охлаждения
9 45	Датчик протока заклинен
9 46	Неисправен компрессор теплового насоса
9 47	Неисправность 4-х ходового клапана
9 48	Датчик t выхода компрессора неисправен
9 49	Датчик t входа компрессора неисправен
9 50	Перегрев датчика t компрессора. Выполните сервисный сброс.
9 51	Перегрев датчика t на выходе компрессора

СБОЙ	ОПИСАНИЕ
9 52	Неисправность датчика нешной t наружного блока
9 53	Неисправность подогрева картера компрессора
9 54	Неисправность нагревателя поддона отвода конденсата
9 55	Неисправен датчик протока
9 56	Несоответствие модели компрессора
9 57	Несоответствие модели вентилятора
9 58	Перегрев буфера
9 59	Неисправность верхнего датчика буфера
9 60	Неисправность датчика на выходе конденсора
9 61	Нижний датчик буфера неисправен
9 70	Несоответствие конфигурации AUX насоса
9 71	EM Сплит/моноблок параметр не определен

Возврат в режим

В случае блокировки на дисплее интерфейса системы показывается код сбоя, означающий тип остановки и причину блокировки. Для возврата в рабочий режим следуйте инструкциям на дисплее или, если сбой не устраняется, рекомендуем обратиться в уполномоченный Центр Технического Сервиса.

(*) Перегрузка питания BUS

Может случиться сбой перегрузки питания BUS, вызванный связью трех или более устройств, установленных в системе. Устройства, которые могут перегрузить сеть BUS:

- Многозональный модуль
- Группа насоса гелиоэнергетической системы
- Модуль мгновенного нагрева БГВ

Во избежание риска перегрузки питания BUS необходимо переключить микровыключатель 1 на одной из электронных план в устройствах, подсоединенных к системе (кроме колонки), в положение ВЫКЛ., как показано на схеме.

